

# **Historia architektury w Polsce**

**Rozwój przestrzenny  
Gdańska, Gdyni i Sopotu**

**Architektura Gdyni i Sopotu**

**Dr hab. inż. arch. Jacek Sołtys**

# Dzisiejsze zajęcia

- Wprowadzenie:
  - zastosowanie wiedzy z dziedziny architektury w działalności przewodnickiej
  - definicje, aspekty architektury
- Źródła i sposoby pozyskiwania wiedzy
- Architektura:
  - starożytnej Grecji i Rzymu,
  - starochrześcijańska, bizantyjska, islamska
  - średniowieczna (romanizm i gotyk)

# O czym mówić, stojąc przed obiektem architektonicznym?

- Informacje **związane** z obiektem: wydarzenia, postacie, legendy, .....
- Informacje **konkretne o tym obiekcie**:
  - jego historii (kiedy, kto, .....
  - **architekturze** (przedmiot innych zajęć)
- Informacje „**ogólnoarchitektoniczne**” (o typie budynku, stylu, formach ...)  
**= przedmiot tego cyklu wykładów**

# **Architektura** to sztuka kształtowania przestrzeni

- dla zaspokojenia użytkowych **potrzeb** człowieka

**funkcja**

- przy zastosowaniu dostępnych środków **techniki**

**konstrukcja**

- w sposób budzący wrażenie **piękna**

**forma**

# **Styl w sztukach pięknych, w tym w architekturze**

– całość form artystycznych  
i cech odrębnych, charakterystycznych  
dla danego okresu i kręgu kulturowego

**W architekturze cechy te zależą od:**

- uwarunkowań **społecznych**,
- obowiązujących **kanonów** kultury i sztuki
- oraz aktualnego **poziomu techniki** budowlanej.

**Zmiany powyższych czynników prowadziły  
do zmian stylów**

# Pożądana wiedza i umiejętności

- Znać **nazwy** elementów architektury, form, ich **typy** (np. sklepień, łuków)
- Znać **style** - cechy charakterystyczne, umieć je **wskazać** w objaśnianym obiekcie, umieć rozpoznać styl w obiekcie dla niego **typowym**
- Umieć ciekawie mówić o obiekcie – jego funkcjonowaniu, konstrukcji, formach – w tym o ich genezie (*dlaczego?*)

# Najtrudniejsze słowa:

- **profil**
- **filar**
- **wnęka**



# Źródła wiedzy

- **Szkoła** (przypomnienie)
- **Literatura**
- **Ten wykład** (rola uzupełniająca)
  - istotą – wizualizacja
    - ↳ prośba: nie notować podczas prezentacji!
  - i zajęcia w terenie**
- **Inne zajęcia kursu**



# Źródła umiejętności

- Ćwiczenia w objaśnianiu:
  - indywidualne (w myśli lub półgłosem)
  - przed wykładami
  - na wycieczkach
  - z rodzina, znajomymi, ....
- Praktyka przewodnicka

# Literatura 1

## Dot. architektury (i sztuki) europejskiej :

- Białostocki J., Sztuka cenniejsza niż złoto, 1974 r. (i nowsze)\*
- Broniewski T., Historia architektury dla wszystkich \*
- Charytonow E., Zarys historii architektury, (wiele wydań)\*
- Witwicki W., Wiadomości o stylach, 1960 r.

\* w tym polskiej – szerzej

# Literatura 2

## Dot. architektury polskiej:

- Łoziński J., Miłobędzki A., Atlas zabytków architektury w Polsce
- Miłobędzki A., Zarys dziejów architektury w Polsce, 1978 r.
- Trzeciak P., 1000 tajemnic architektury, 1962 i późniejsze

# Literatura 3

## Dot. poszczególnych okresów:

- Kozakiewiczowa H., **Renesans i manieryzm w Polsce**, 1978 r.
- Tomkiewicz W., **Piękno wielorakie. Sztuka baroku**

## **Seria Sztuka Polska (Wydawnictwa Artystyczne i Filmowe):**

- Mroczko T., **Polska sztuka przedromańska i romańska**, 1978
- Kębłowski J., **Polska sztuka gotycka**, 1976
- Wolff-Łozińska B., Łoziński J. Z., **Polska sztuka renesansowa**
- **Karpowicz M.**, **Sztuka Polska XVII wieku**, 1975 !!!
- Karpowicz M., **Polska sztuka XVIII wieku**

# Literatura 4

## Dot. poszczególnych okresów

*Seria „Dzieje Sztuki w Polsce” (Wyd. „Arkady”) monografie albumowe wyd. od 1976 r. i ich replika w mniejszym formacie wyd. od 1987 r.’*

- T. 1. Świechowski Z., Sztuka romańska w Polsce
- T. 2. Dobrzeński T., Gotyk w Polsce
- T. 3. Kozakiewicz H. i S., **Renesans** w Polsce
- T. 4. Karpowicz M., **Barok** w Polsce
- T. 5. Karpowicz M., Rokoko w Polsce
- T. 6. Lorentz St. i Rottermund A., Klasycyzm w Polsce

# Literatura 5

- **Koch W., Style w architekturze, arcydzieła budownictwa europejskiego od antyku po czasy współczesne, Warszawa 2005**
- .....
- .....
- **Polska architektura, Historia Sztuki, t. 17 Biblioteka Gazety Wyborczej, PWN 2011**
- .....

# Literatura 6

## Dot. terminów:

- **Szolginia W.**, Ilustrowana encyklopedia dla wszystkich. Architektura i budownictwo. WNT W-wa 1982
- Zwolińska K., Malocki Z., **Mały słownik terminów plastycznych**, WP Warszawa 1974
- **Słownik terminologiczny sztuk pięknych**, Wyd. Nauk. PWN Warszawa 1996
- **Słownik terminów artystycznych i architektonicznych**, Biblioteka Gazety Wyborczej, PWN 2011

# Literatura

## dot. architektury Gdyni i Sopotu:

- **Sołtysik M. J. Gdynia** miasto dwudziestolecia międzywojennego: urbanistyka i architektura. Warszawa: Wydaw. Naukowe PWN, 1993.
- **Sperski M., Sopot.** Przewodnik. Gdańsk, 1998.



# Literatura

## dot. rozwoju urbanistycznego Gdańska:

- **Gdańsk**, jego dzieje i kultura
- **Historia Gdańska** (wielotomowa)
- **Stankiewicz J., Szermer B., Gdańsk.**  
Rozwój urbanistyczny i architektoniczny  
oraz powstanie zespołu Gdańsk-Sopot-  
Gdynia.

# **ARCHITEKTURA STAROŻYTNA**

## **Grecja**



# Odwieczny problem architektury: **przykrycie**

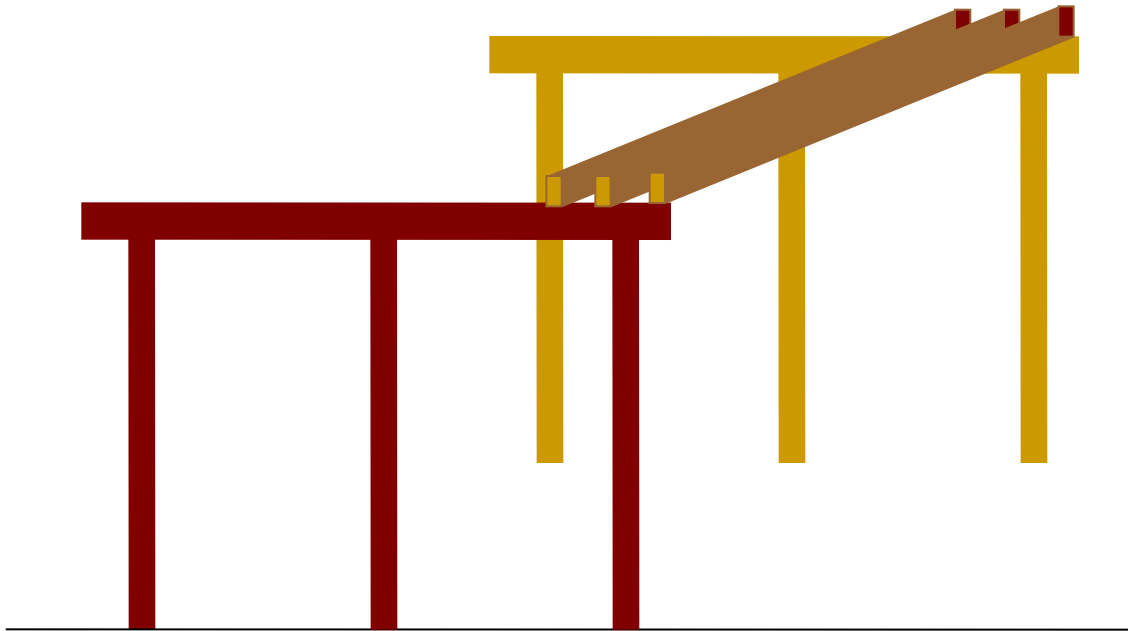

# Drewniane pierwowzory porządków

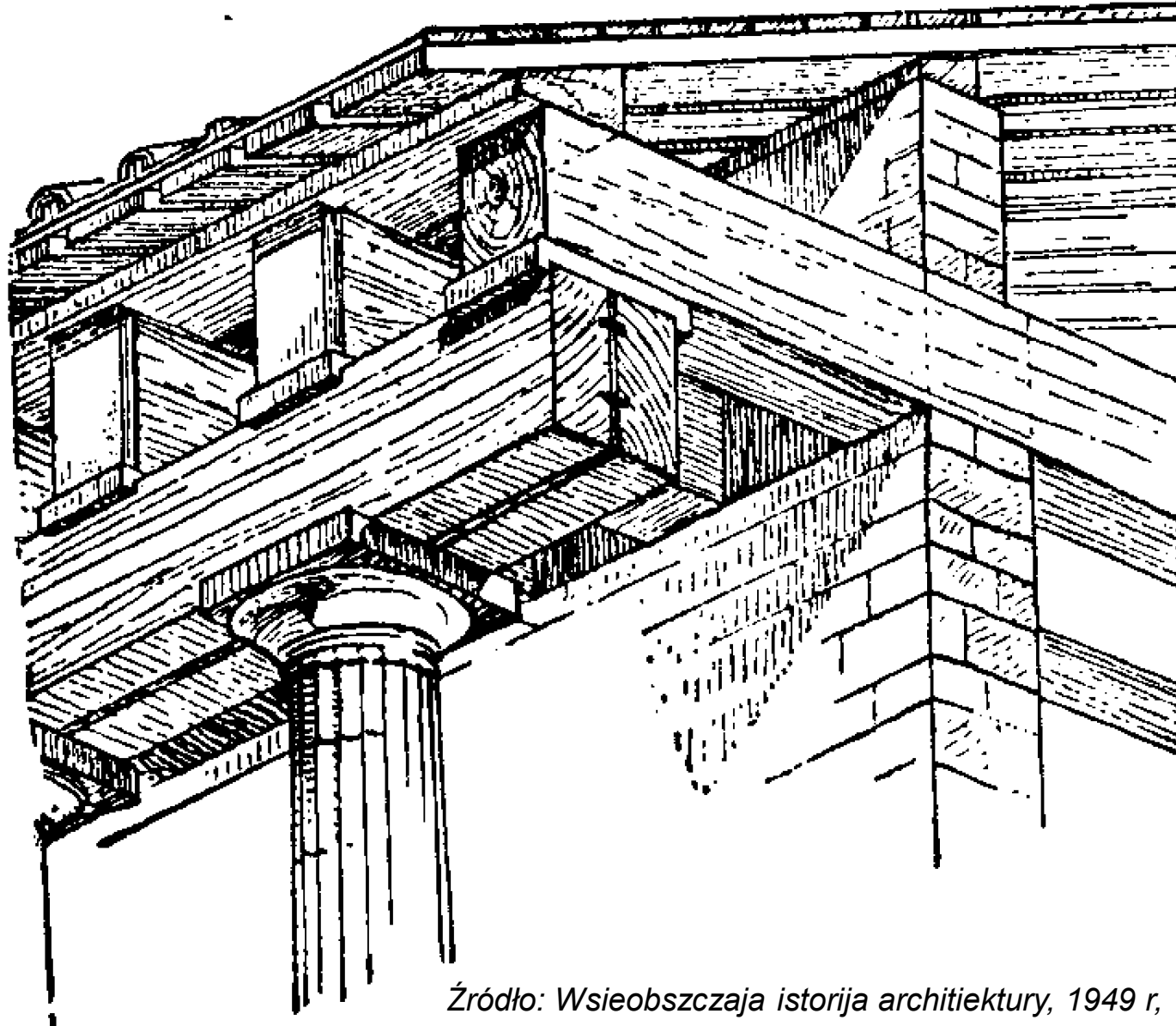

Źródło: *Wsieobszczaja istorija architektury*, 1949 r.

# Drewniane pierwowzory porządków

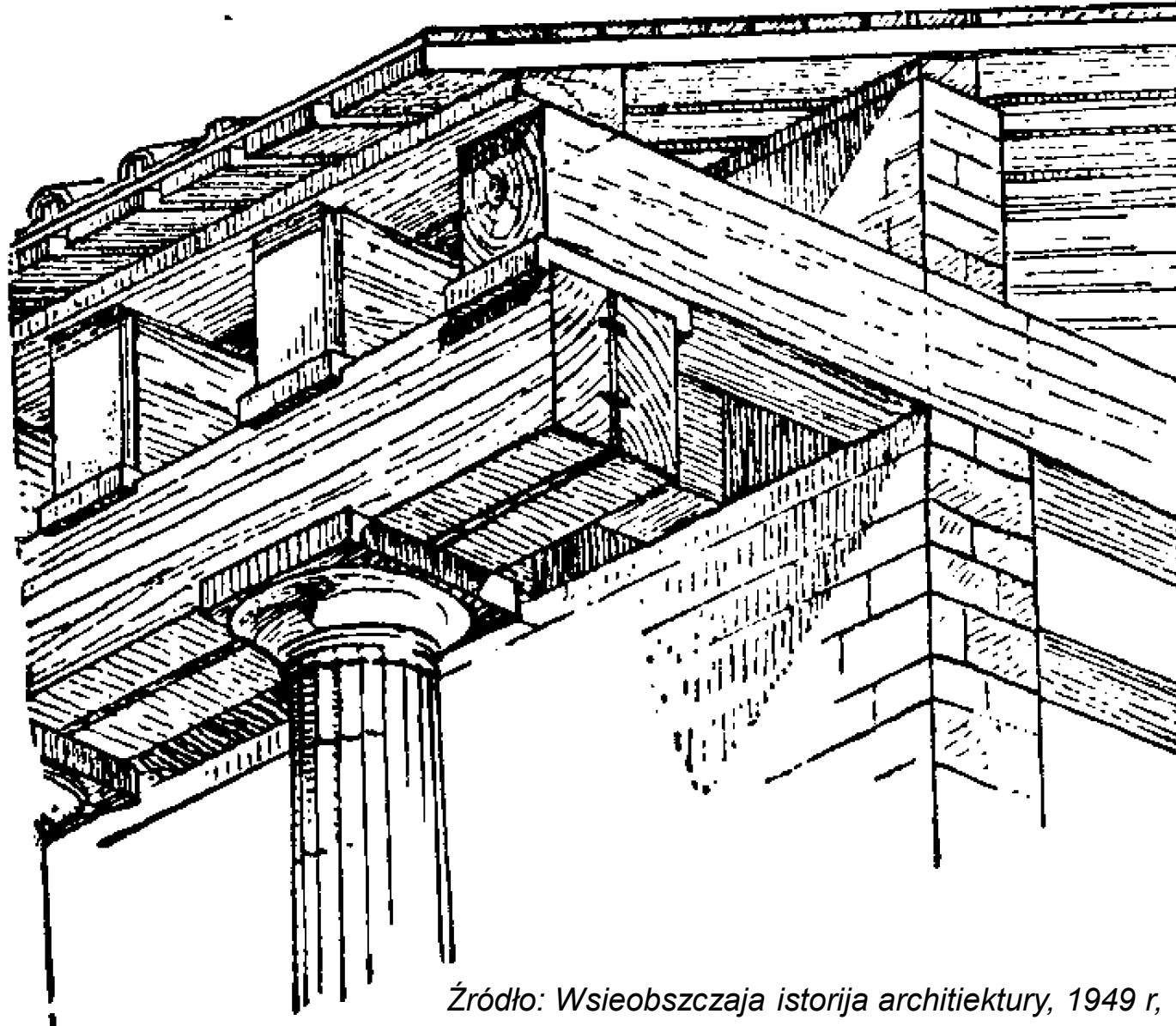

Źródło: *Wsieobszczaja istorija architektury*, 1949 r.

# Drewniane pierwowzory porządków

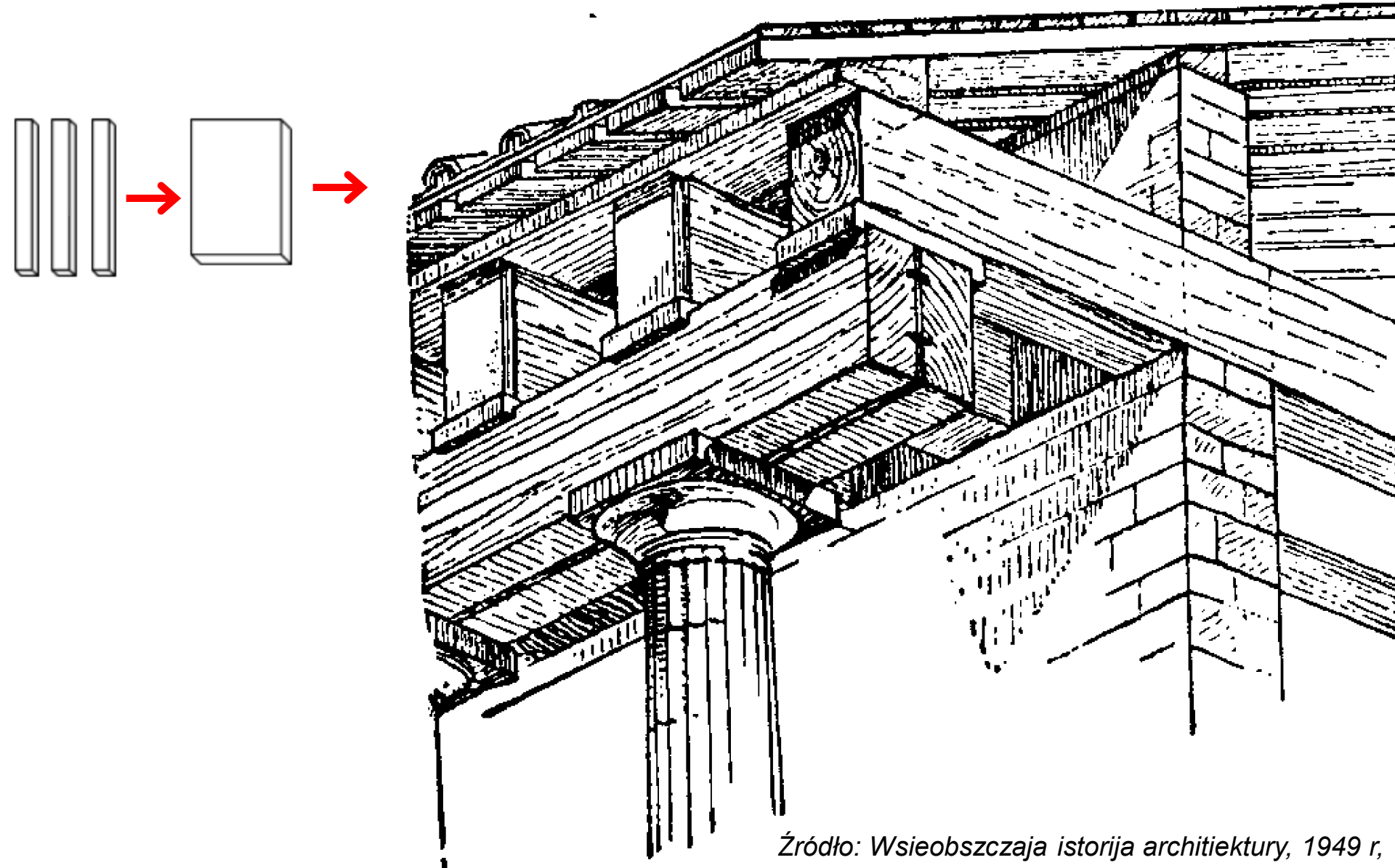

Źródło: *Wsieobszczaja istorija architektury*, 1949 r.

# Drewniane pierwowzory porządków

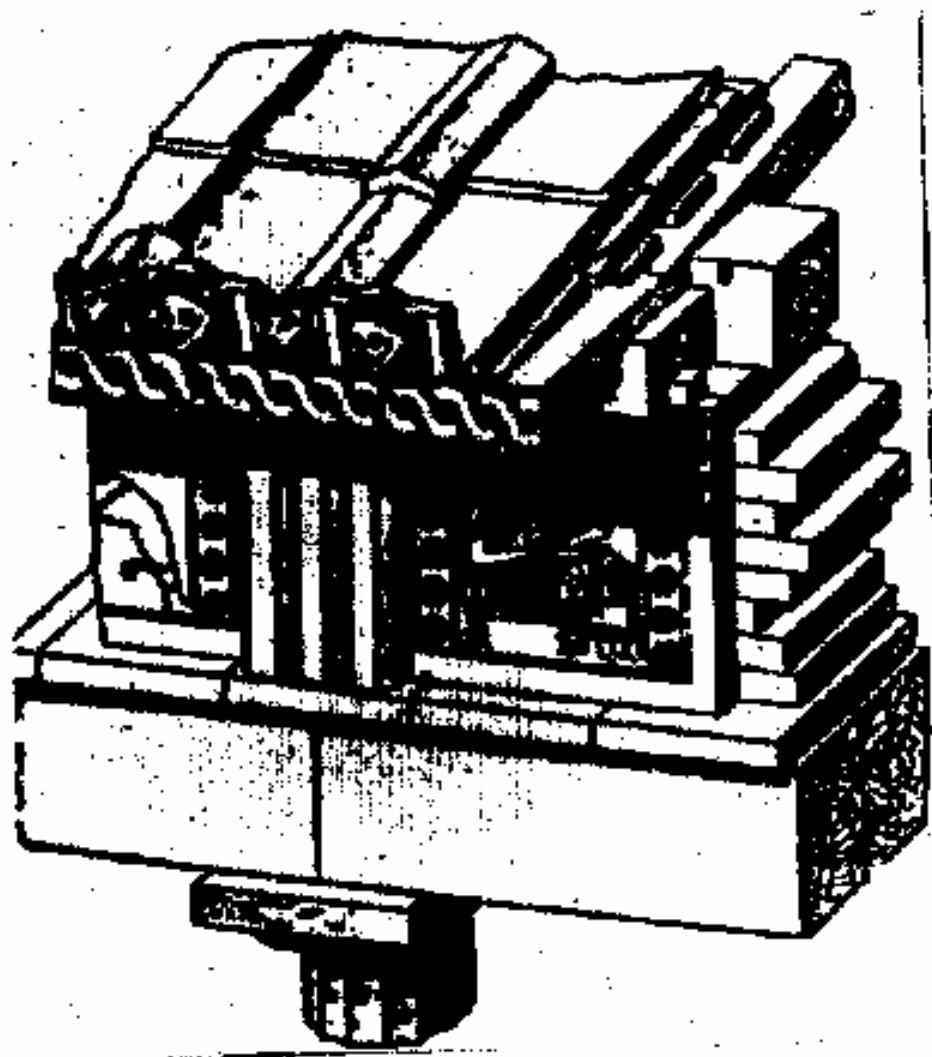

130. Termos. Konstrukcja belkowania i dachu świątyni Apollina. Rekonstrukcja

- Źródło:
- S. Parnicki-Pudełko  
*Architektura starożytnej Grecji*, 1975 r.



# Drewniane pierwowzory porządków

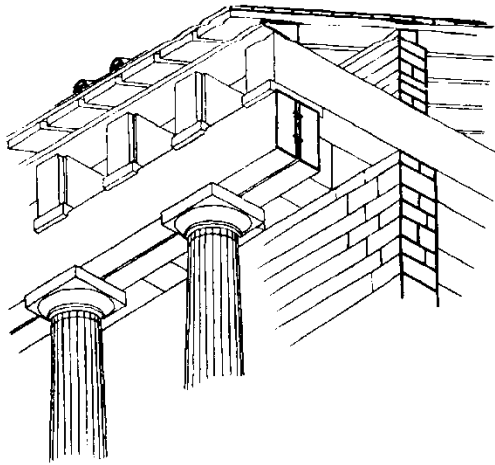

171. Porządek dorycki, drewniany pierwowzór

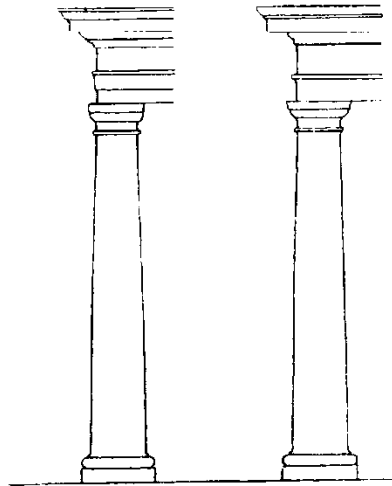

172. Porządek tokański

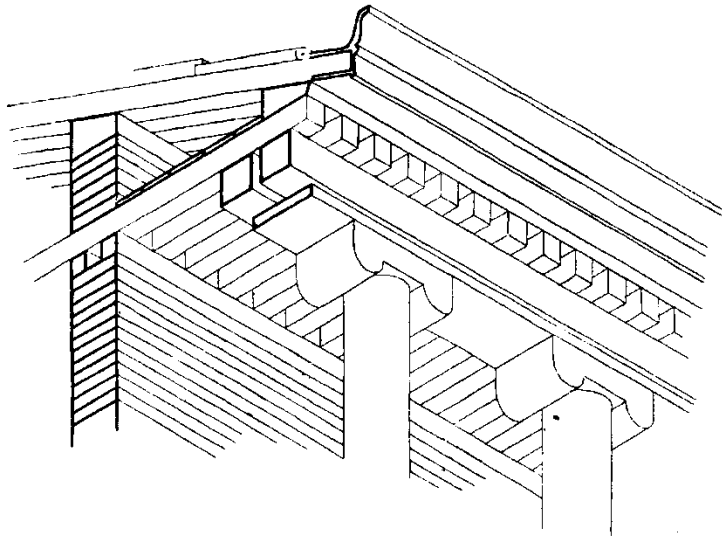

173. Porządek joński, drewniany pierwowzór

na oładka lub kanelowana również kolumny o trzonach całkowicie pokrytych

*Źródło:  
Z. Mączyński  
Elementy i detale  
architektoniczne  
w rozwoju historycznym,  
1956 r.*

# Gzys – części składowe, ich rola i geneza

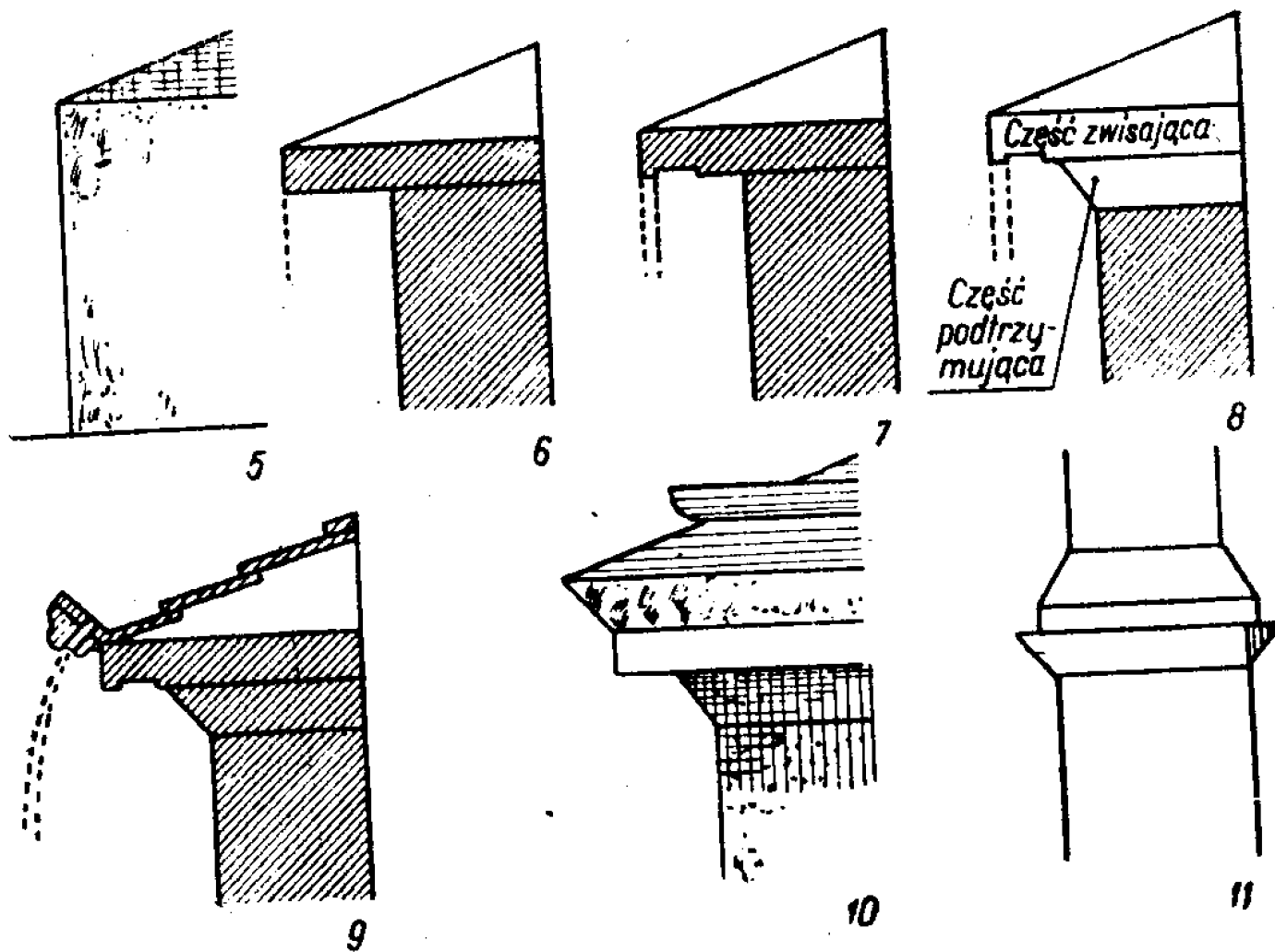

# Porządek dorycki - Korynt





# Porządek dorycki - Korynt



# Porządek dorycki

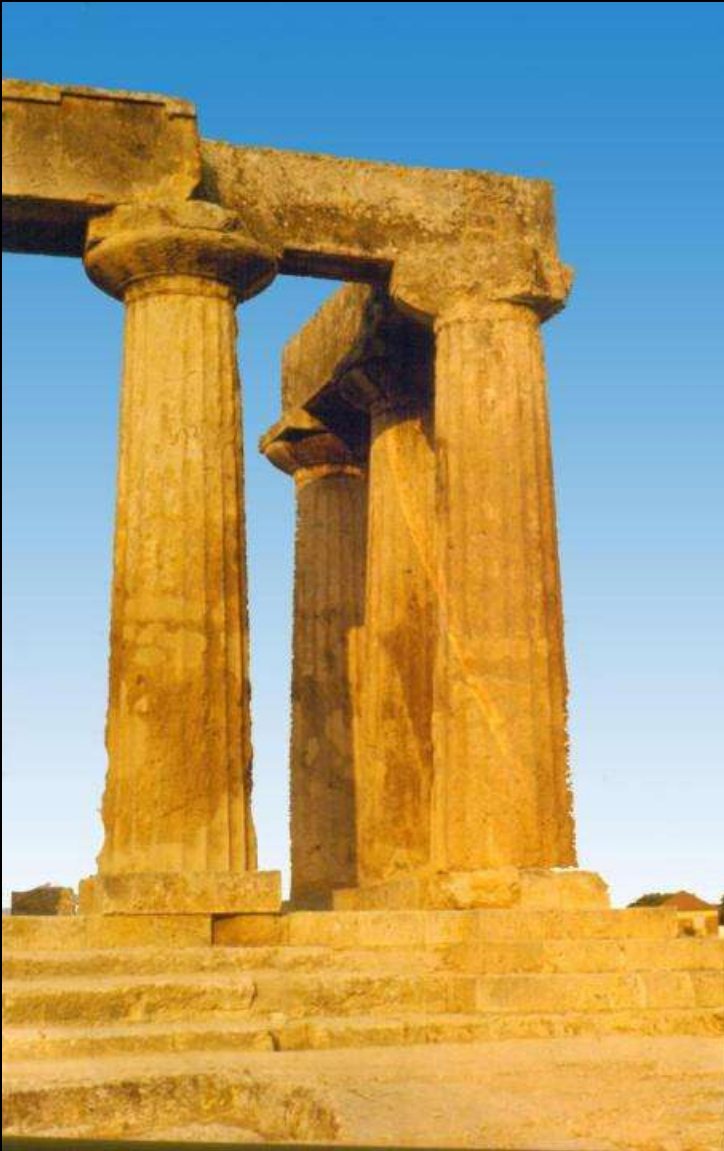



# Porządek dorycki – Partenon na Akropolu



**Belkowanie:**

- gzyms

- fryz

- architraw  
(*archi Trabs* -  
pierwsza belka)

# Porządek dorycki



# Świątynia antyczna - części fasady

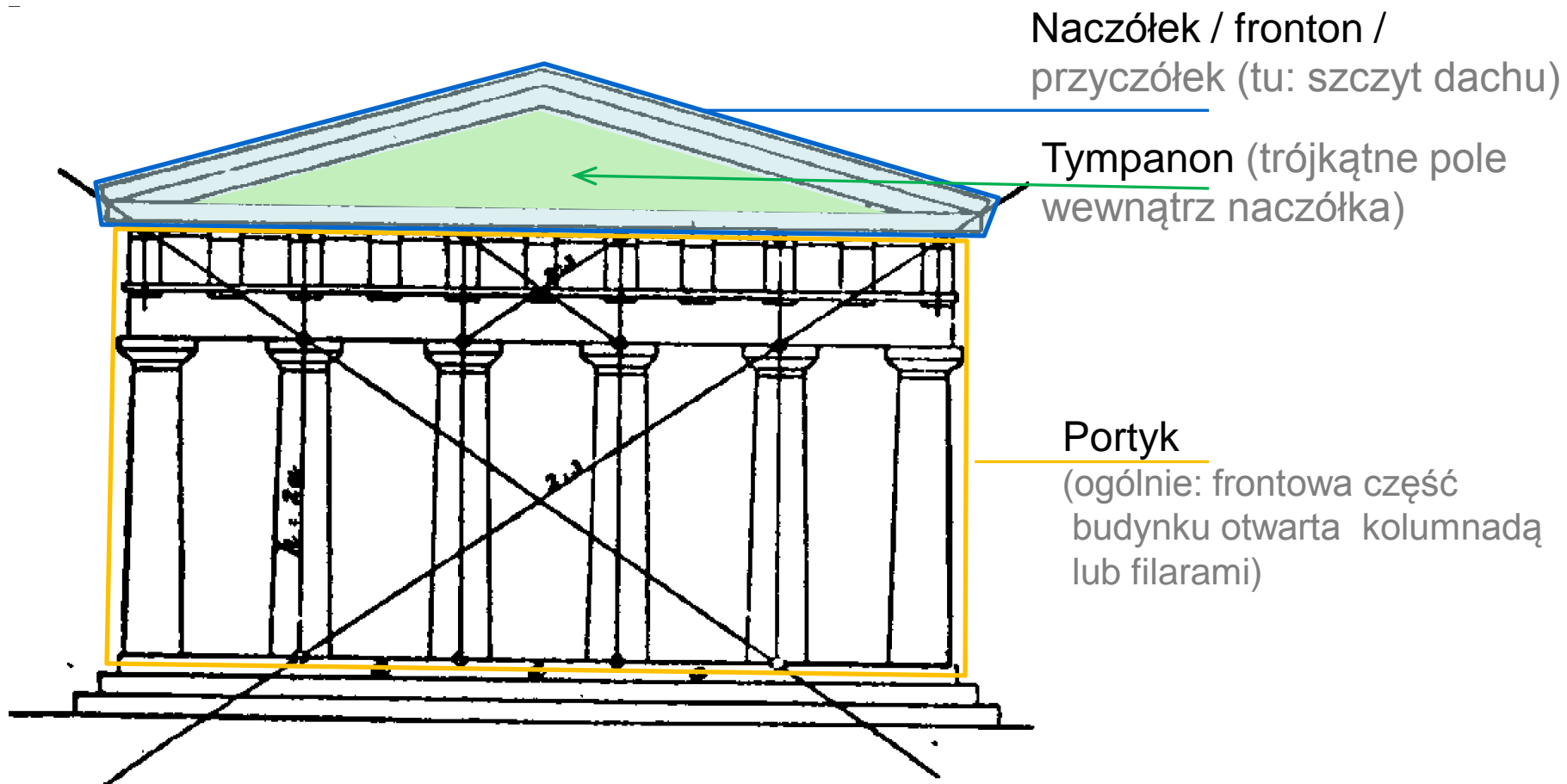

Źródło: K. Ulatowski *Historia starożytnej Grecji*, 1962



# Sposoby osiągnięcia doskonałych proporcji

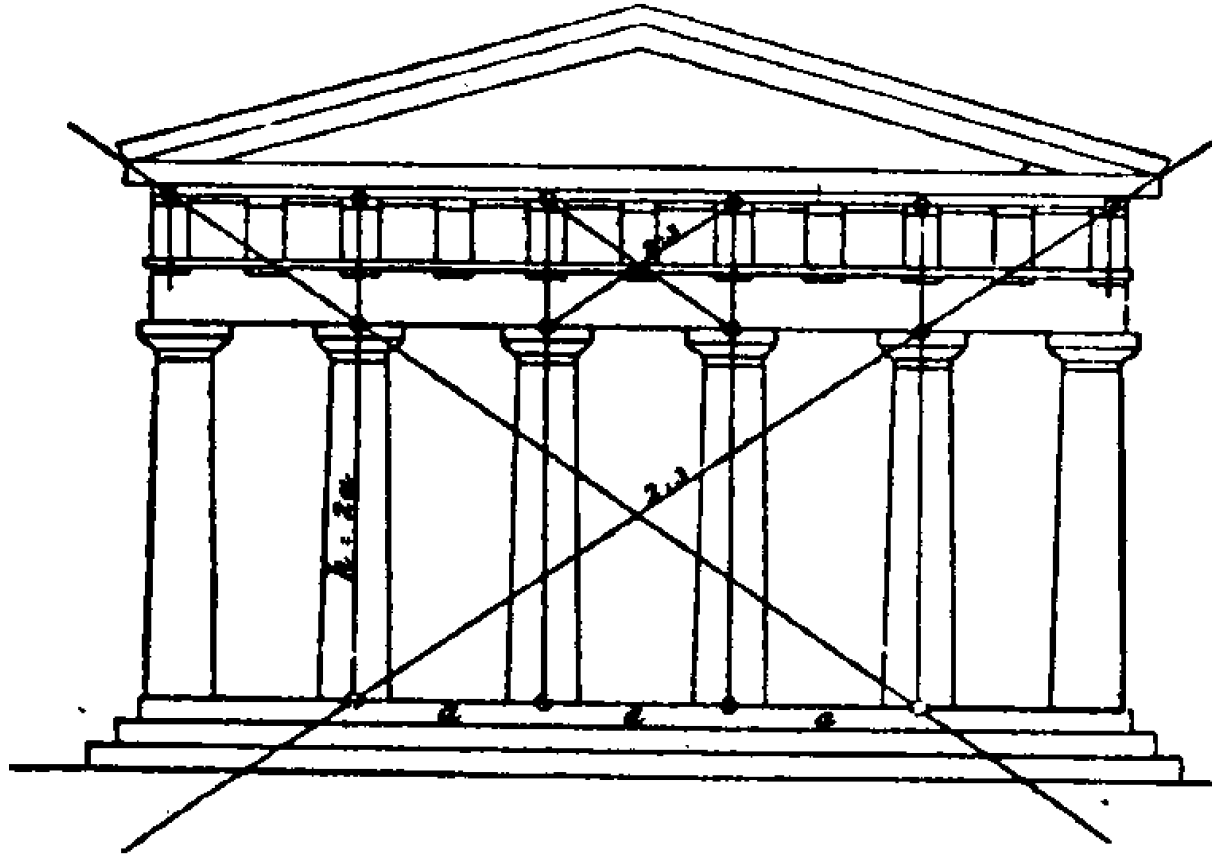

Źródło: K. Ulatowski *Historia starożytnej Grecji*, 1962

# Sposoby osiągnięcia doskonałych proporcji

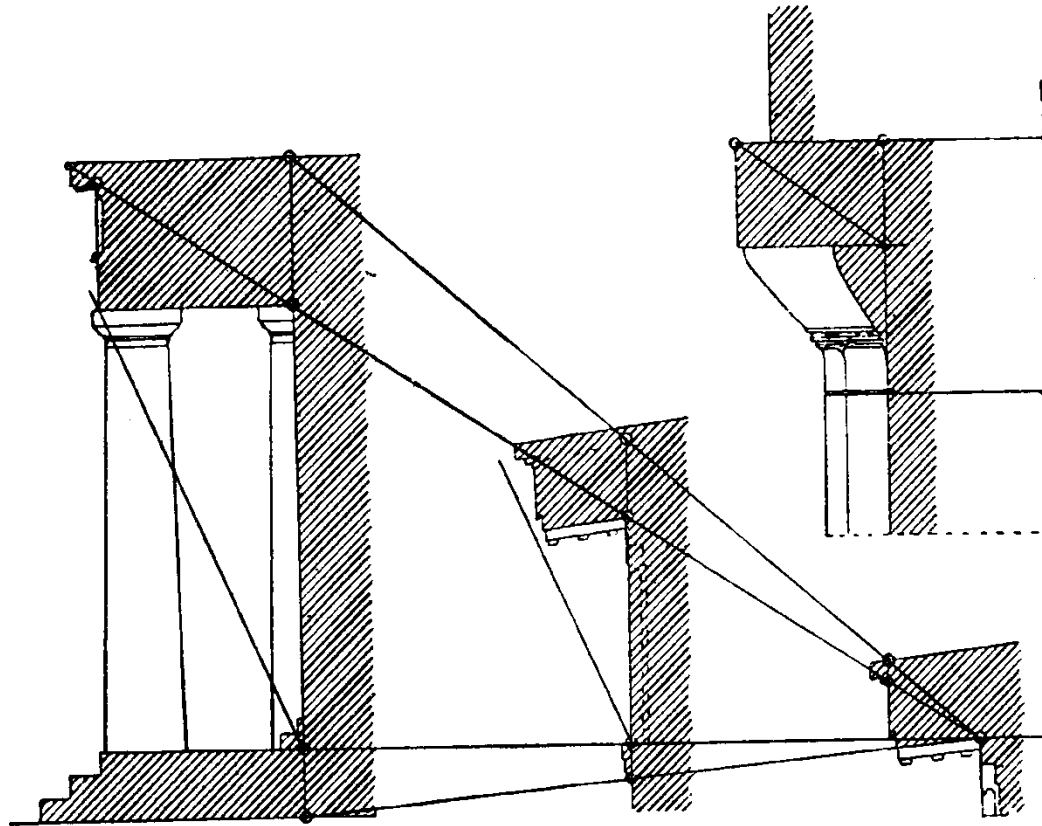

*Źródło: K. Ulatowski Historia starożytnej Grecji, 1962*

# Sposoby osiągnięcia doskonałych proporcji

## Złoty podział odcinka

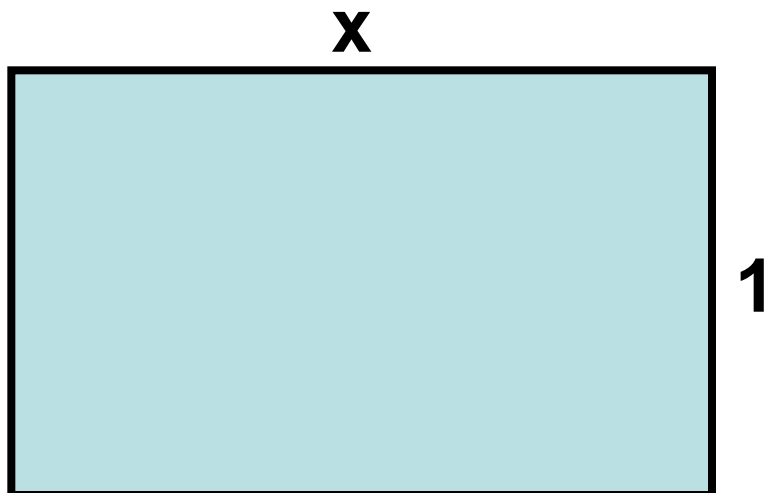

$$\Phi = \frac{x}{1} = \frac{x+1}{x}$$

# Dążenie do harmonii i doskonałości form

## Doskonałe figury geometryczne

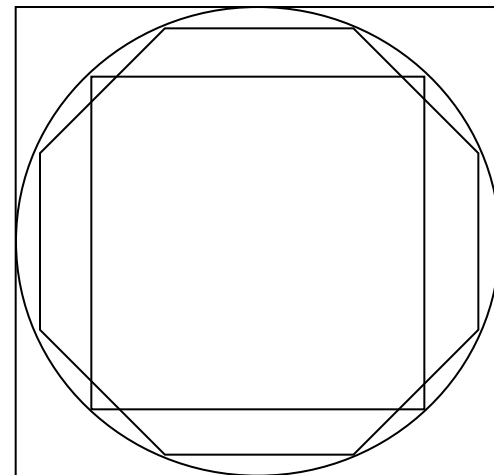

## Poszukiwanie analogii w muzyce –

harmonia dźwięków –

ich częstotliwości → stosunek liczb



55 : 62 : 55 : 37

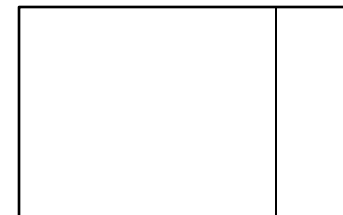

Uwaga: ta melodia i nuty nie są starożytne, to tylko przykład

# Korygowanie złudzeń optycznych

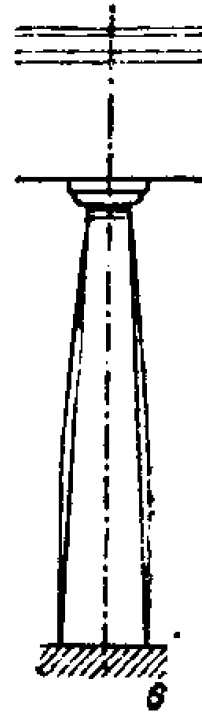
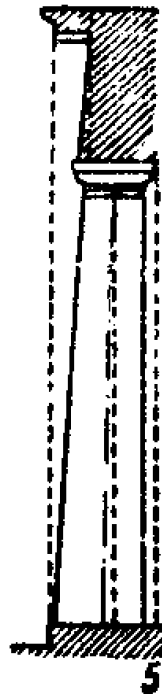
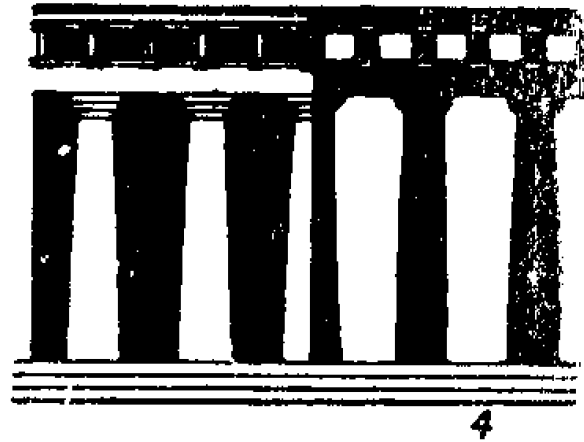
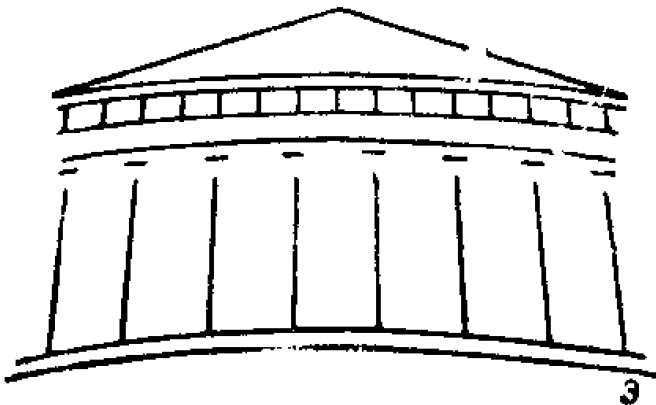
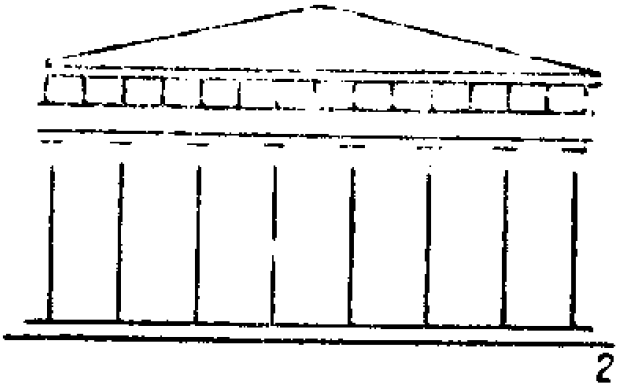
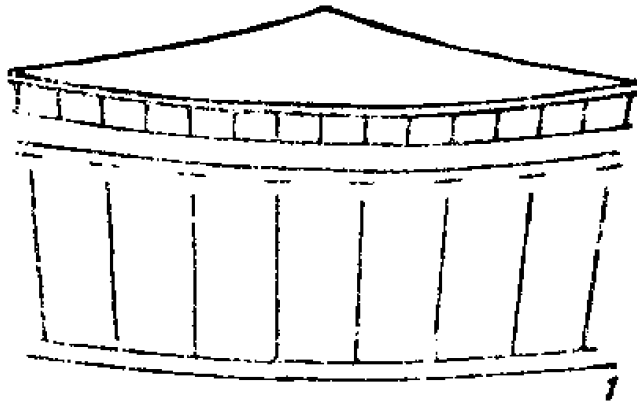

Źródło:  
*Wsieobszczaja*  
*istorija*  
*architiektury,*  
1949 r

# Porządek dorycki i joński - porównanie

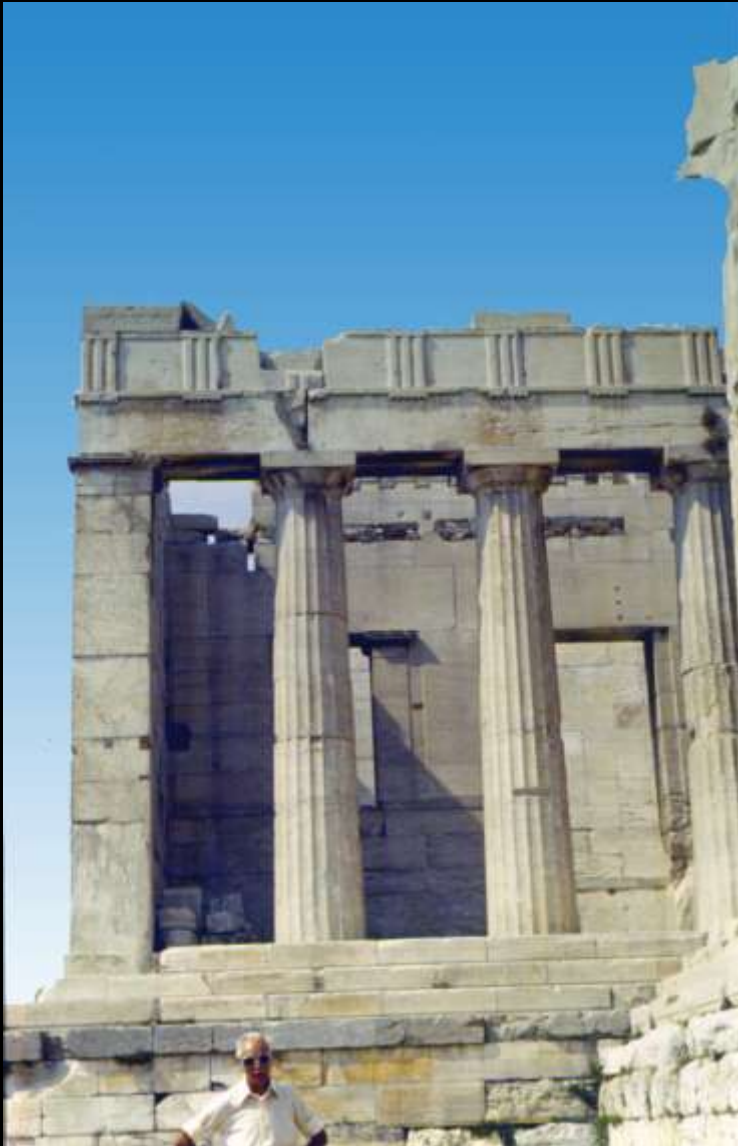

# Porządek joński

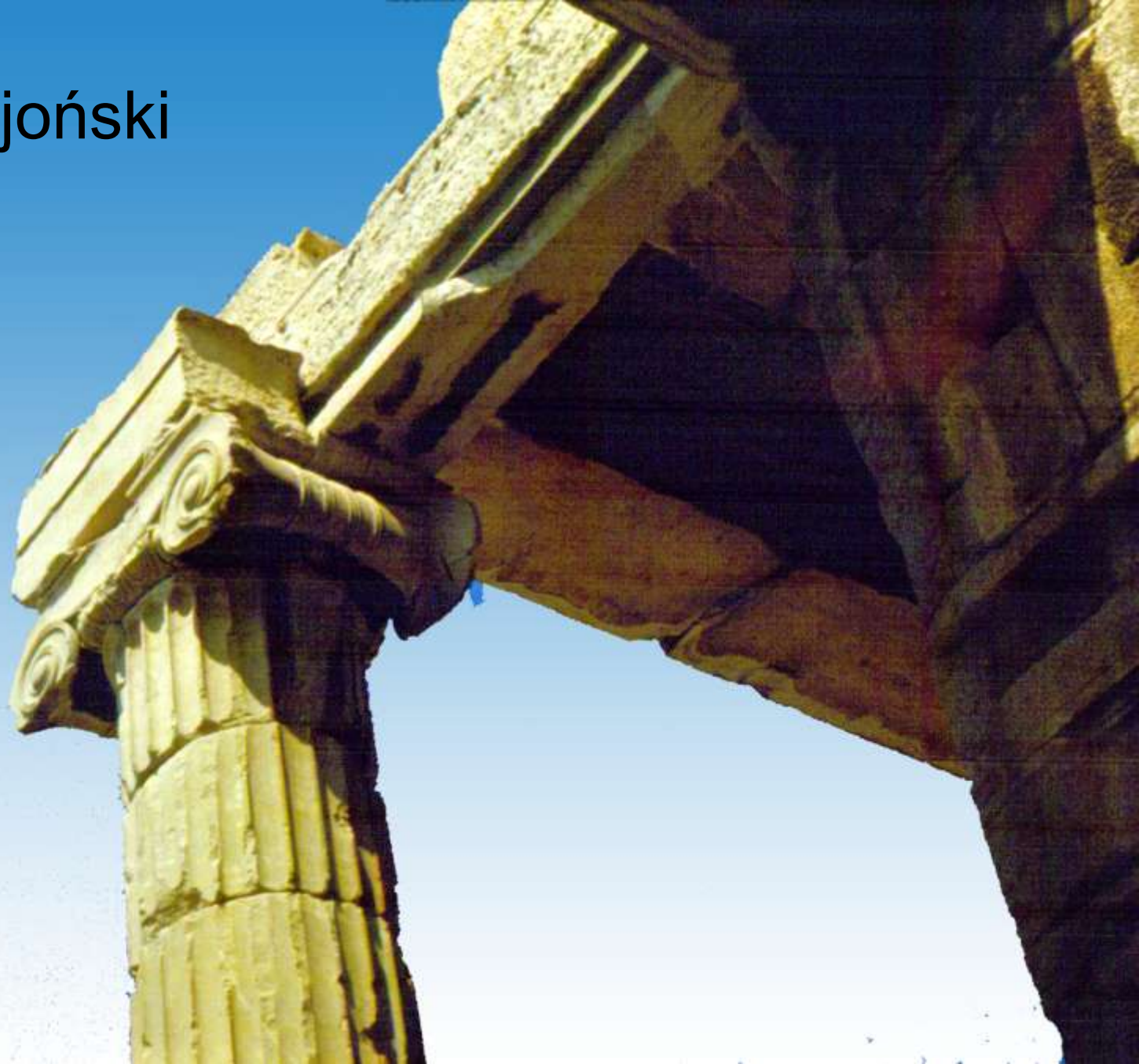



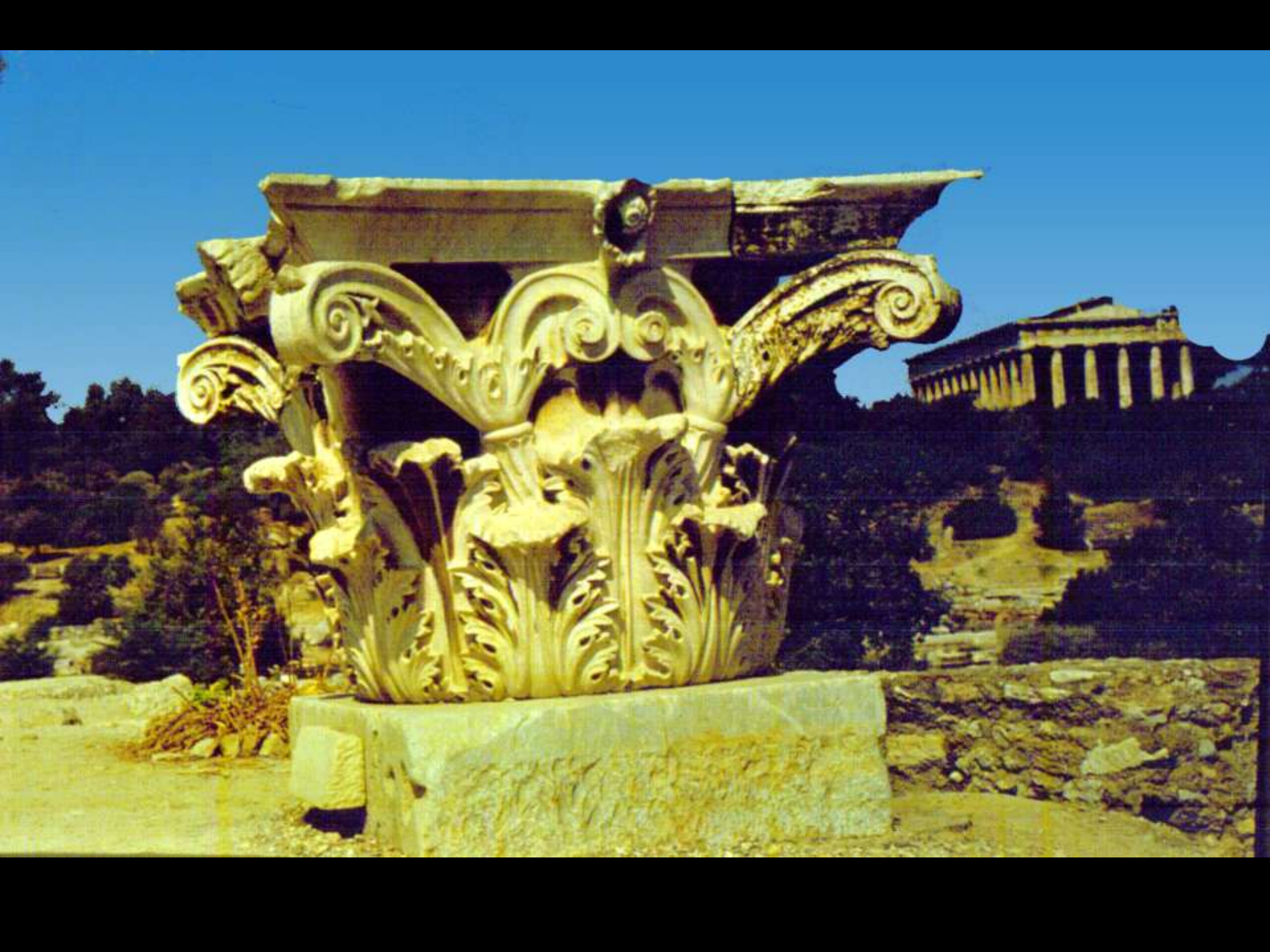





Porządek  
koryncki  
- półkolumny

Pomnik  
Lizykratesa  
w Atenach

# Porządek koryncki

## Hellenistyczna świątynia w Atenach



**Rzym**





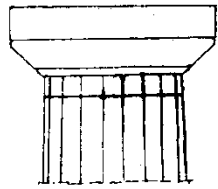

*Grecko-dorycki*

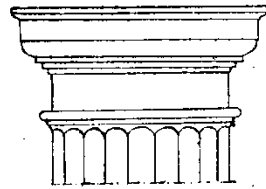

*Rzymsko-dorycki*

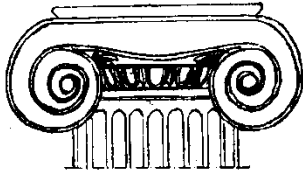

*Grecko-joński*

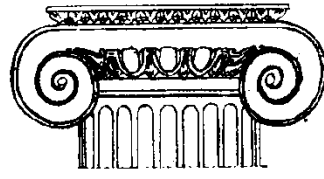

*Rzymsko-joński*

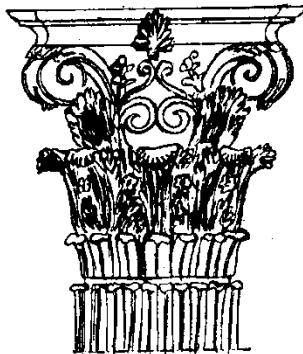

*Grecko-koryncki*

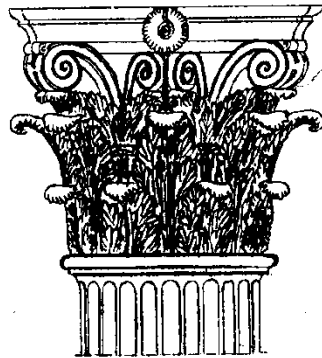

*Rzymsko-koryncki*

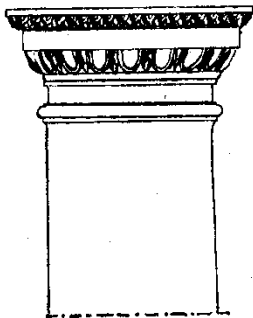

*Późny-toskański*

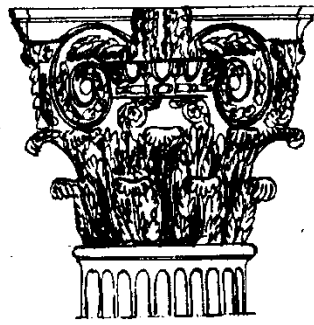

*Złożony-kompozyt*

# Główce greckie i rzymskie w różnych porządkach

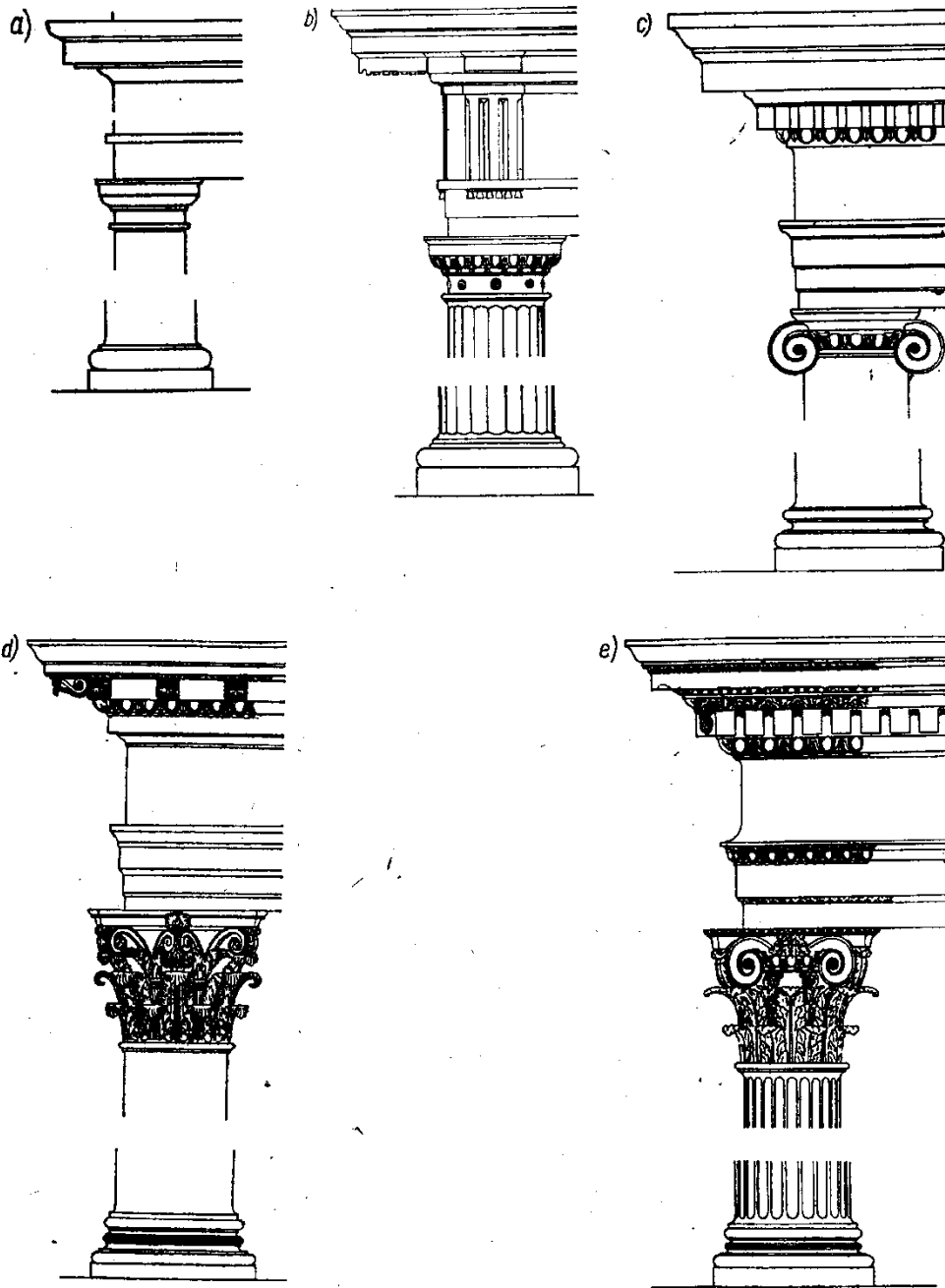

## Porządki rzymskie:

- a) toskański,
- b) rzymsko-dorycki,
- c) rzymsko-joński,
- d) rzymsko-koryncki,
- e) kompozytowy

Rys. 5-8. Porządki rzymskie: a) toskański, b) rz.-dorycki, c) rz.-joński, d) rz.-koryncki, e) kompozytowy

Źródło: E. Charytonow  
Zarys Historii architektury, 1963 r.



# Formy gzymsów antycznych - dorycki i jońskie

Akroterion (wierzchołek, naszczytnik)

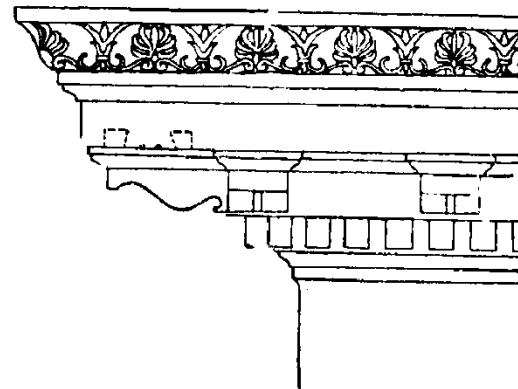
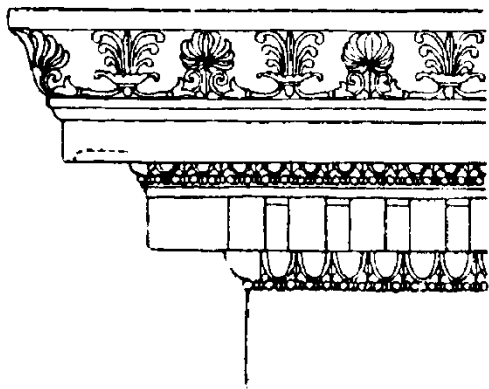
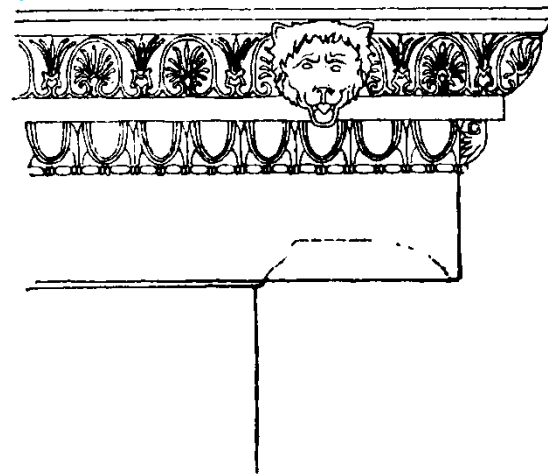
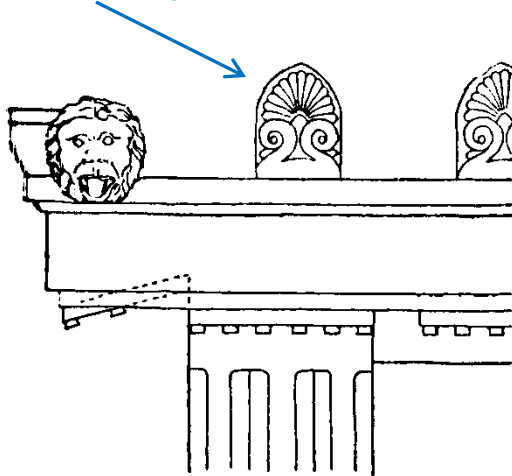

← konsolki  
← kostki

# Nowe typy budowli

## Budowle użyteczności publicznej:

- **Bazyliki** – handlowe, sądowo-administracyjne
- **Termy**
- **Teatry**
- **Amfiteatry**
- **Cyrki**
  
- **Akwedukty**





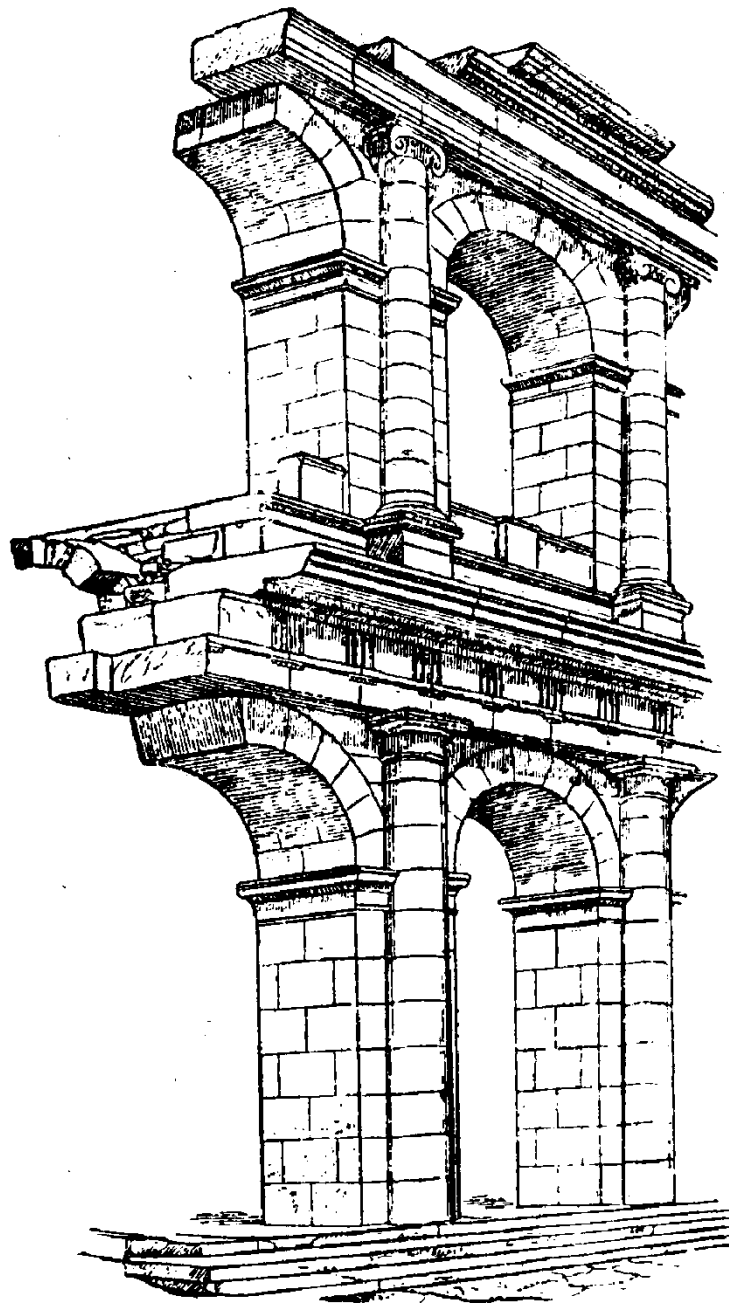

# Arkady na impostach - piętrzenie porządków

Teatr Marcellusa  
w Rzymie

Źródło: J.B. Michałowski  
*Formy klasyczne w architekturze, 1952*





Arkady  
na impostach -  
piętrzenie  
porządków

Koloseum  
w Rzymie

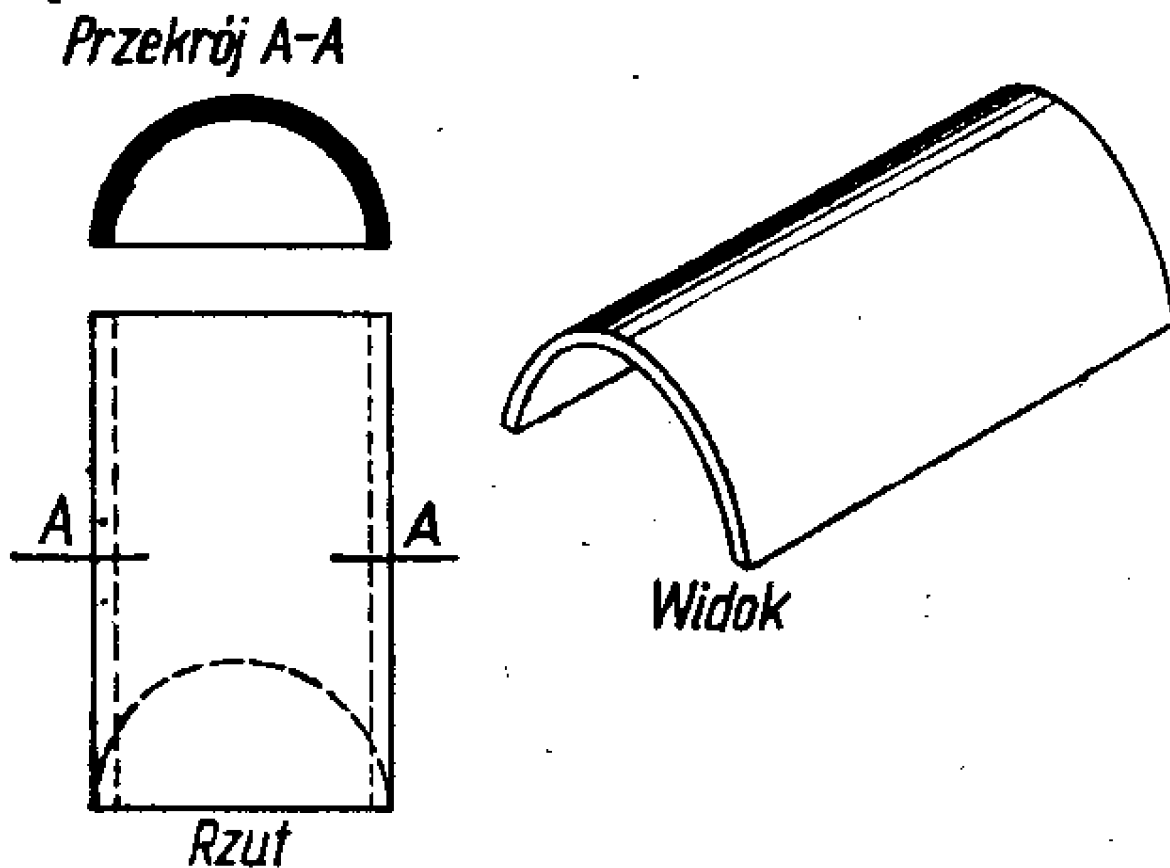

**Rys. 5-2. Sklepienie kolebkowe**

Źródła: E. Charytonow *Zarys Historii architektury*, 1963 r.  
Z. Mączyński *Elementy i detale architektoniczne w rozwoju historycznym*, 1956 r.

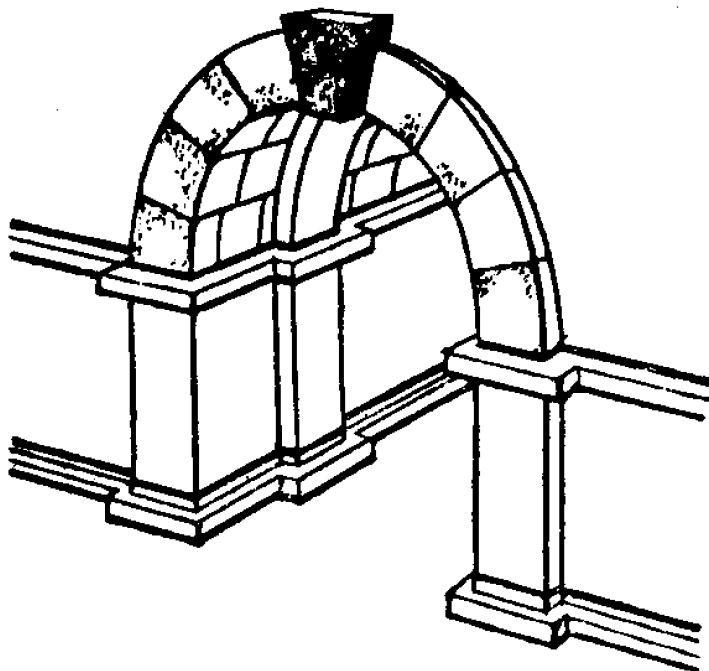

Sklepienie kolebkowe

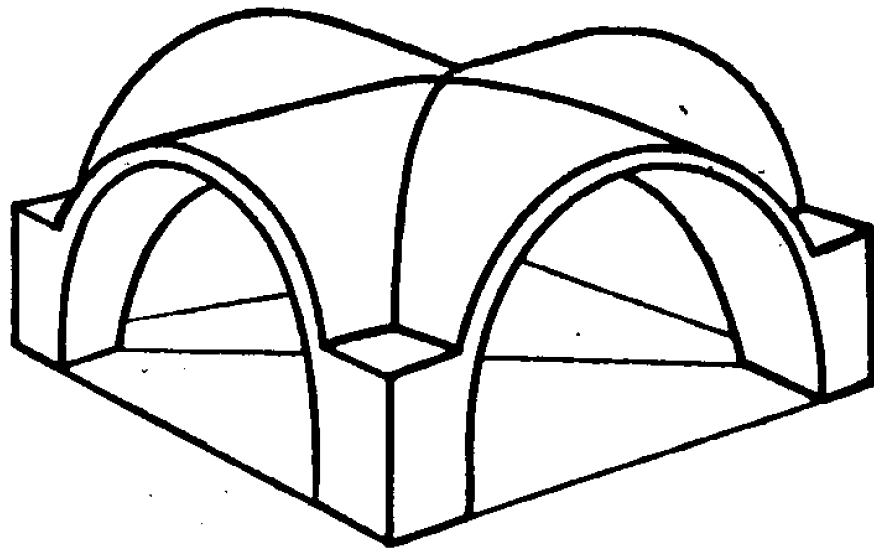

Sklepienie krzyżowe

Źródła: K. Bandtke, S. Czaja *Wiadomości o sztuce*, 1975 r.

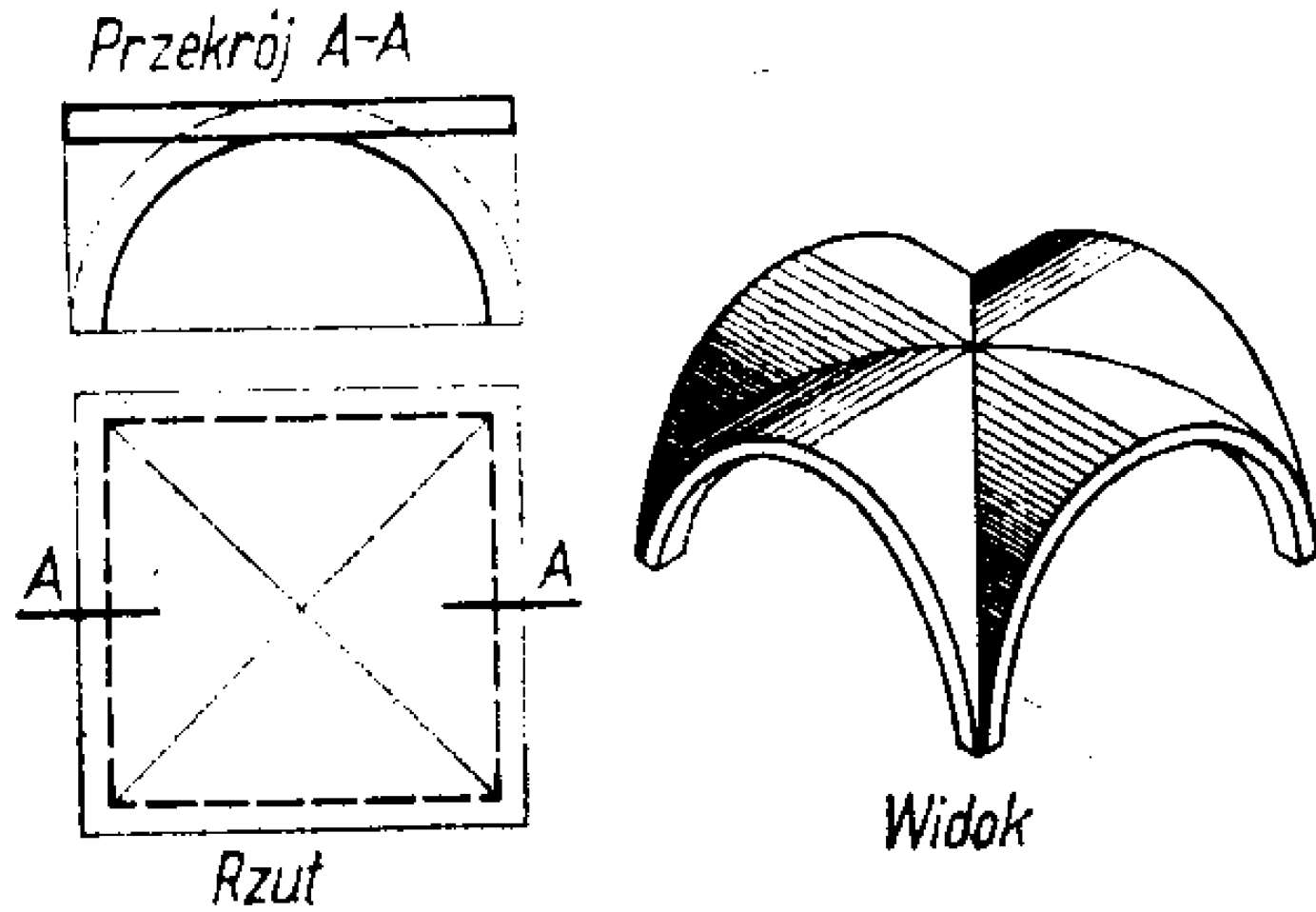

**Rys. 5-3. Sklepienie krzyżowe**

Źródła: K. E. Charytonow *Zarys Historii architektury*, 1963 r

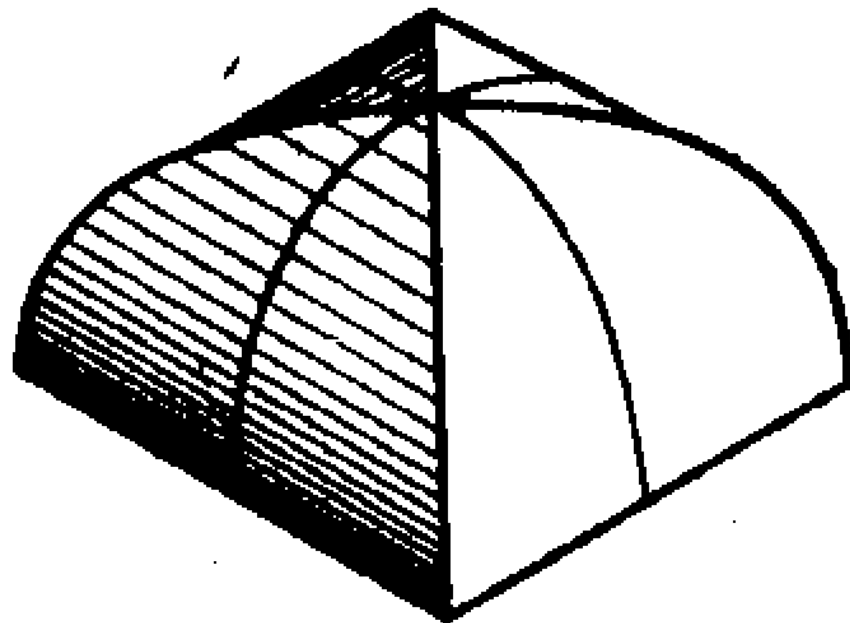
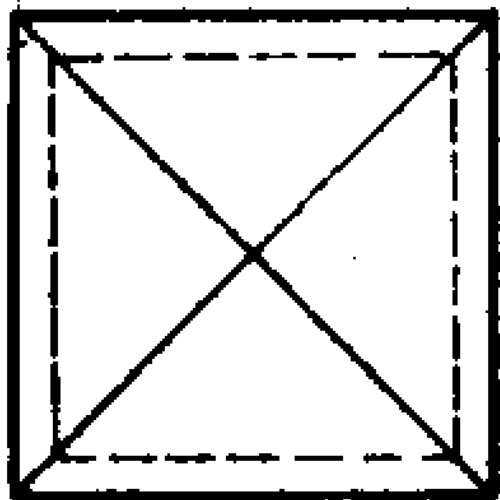

**Rys. 5-4. Sklepienie klasztorne**

*Źródło: E. Charytonow Zarys Historii architektury, 1963 r*

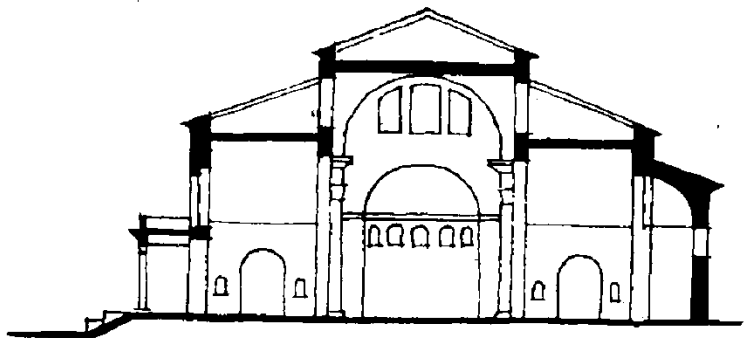

# Rzym. Bazylika Maksencjusza

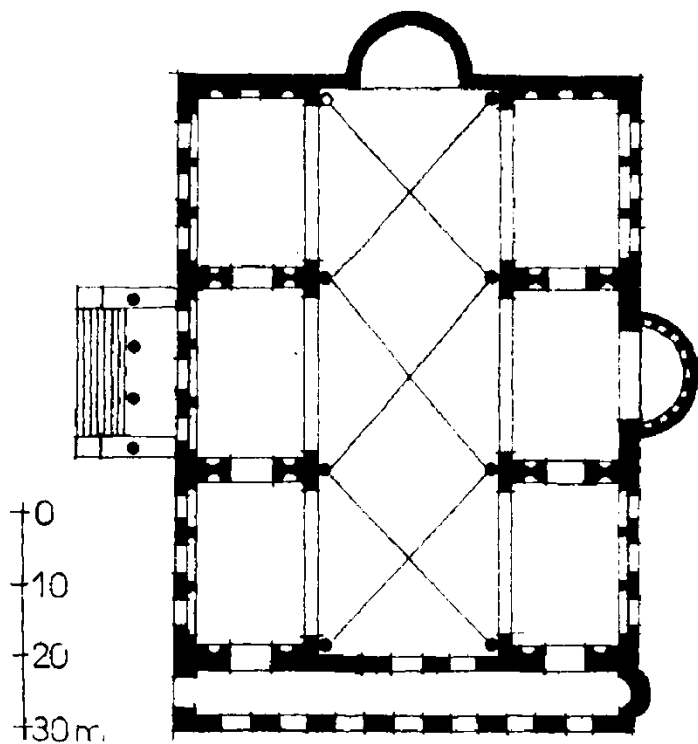

*Źródło:  
M. Buchner, A. Buchner, J. Laube  
Zarys projektowania  
i historii architektury, 1976*



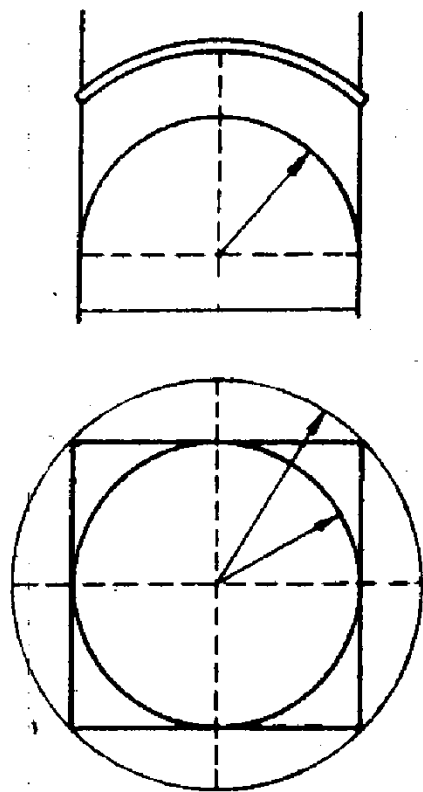

Rys. 5-5. Sklepienie żaglowe

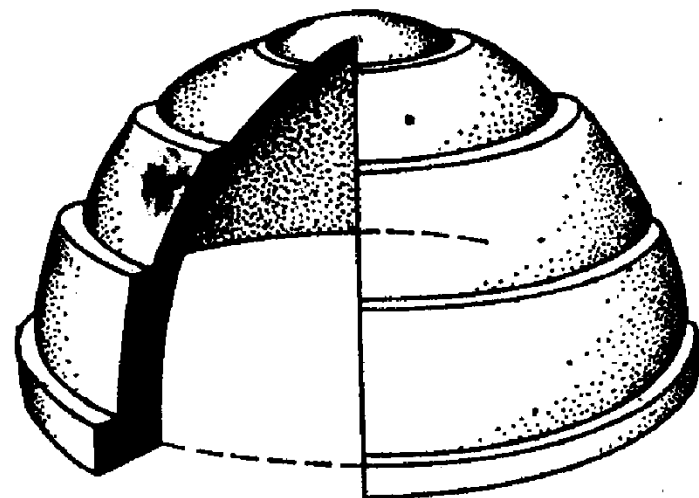
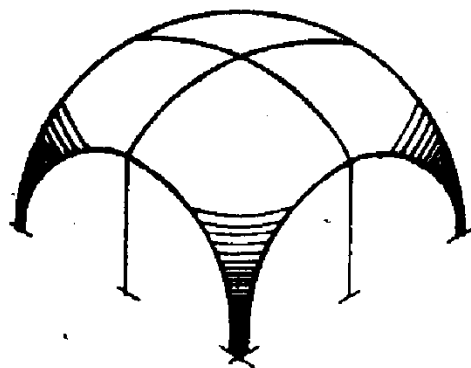

Rys. 5-6. Sklepienie półkolistе — kopuła rzymska

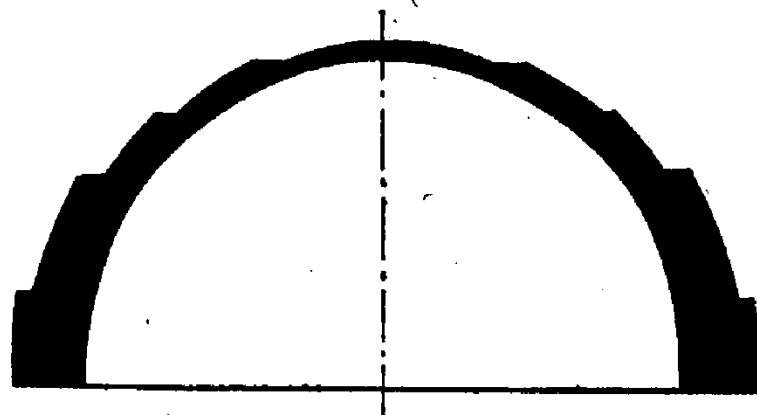

Źródło: E. Charytonow *Zarys Historii architektury*, 1963 r

# Rzym. Panteon

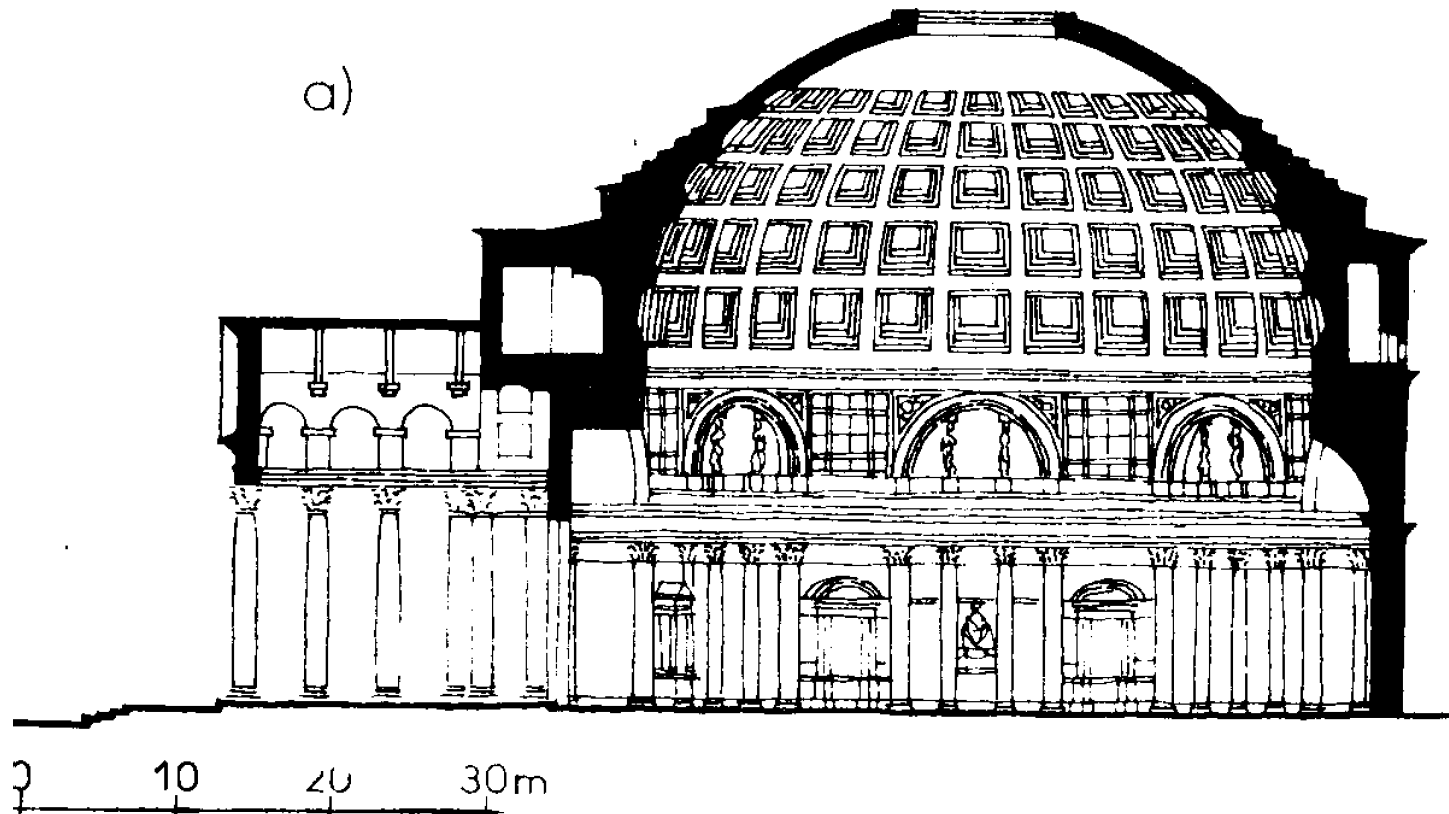

Źródło: M. Buchner, A. Buchner, J. Laube  
*Zarys projektowania i historii architektury*, 1976

# Rzym. Panteon

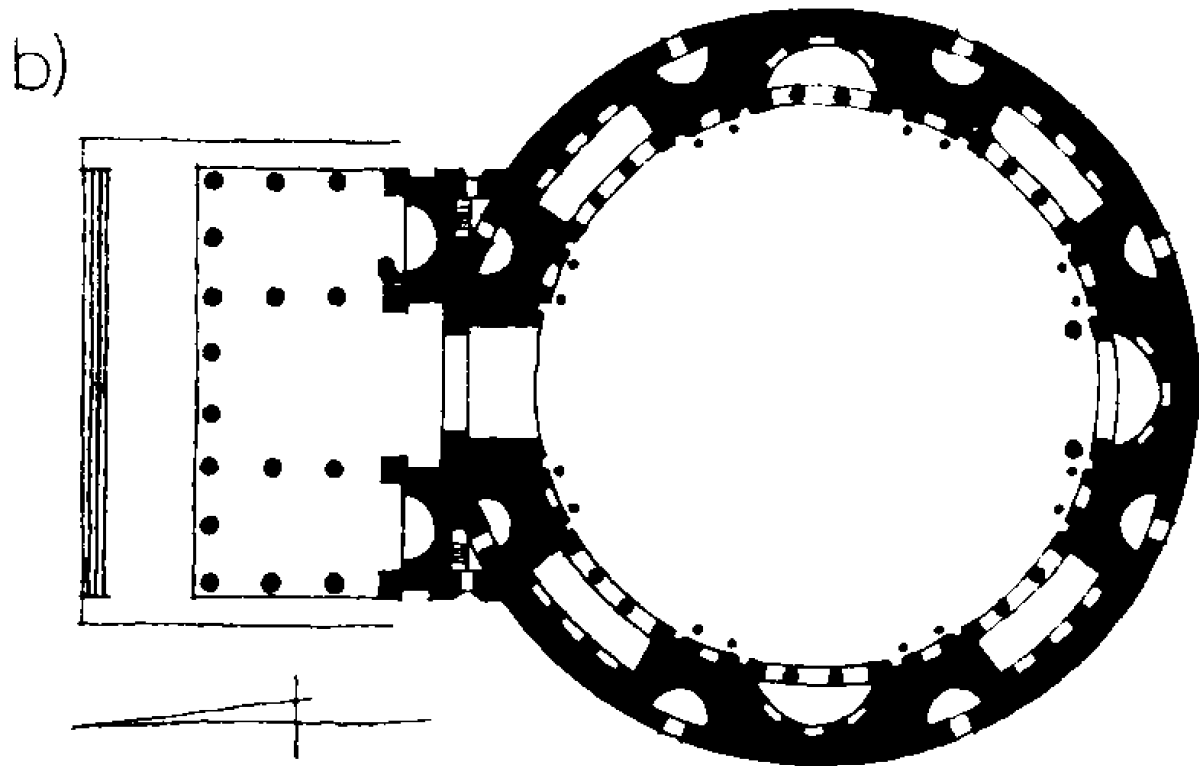

0 10 20 30 40 50m

A horizontal scale bar with tick marks at 0, 10, 20, 30, 40, and 50 meters. The unit 'm' is at the end.

*Zarys projektowania i historii architektury, 1976*

# **Architektura starochrześcijańska**

# Bazylika starochrześcijańska

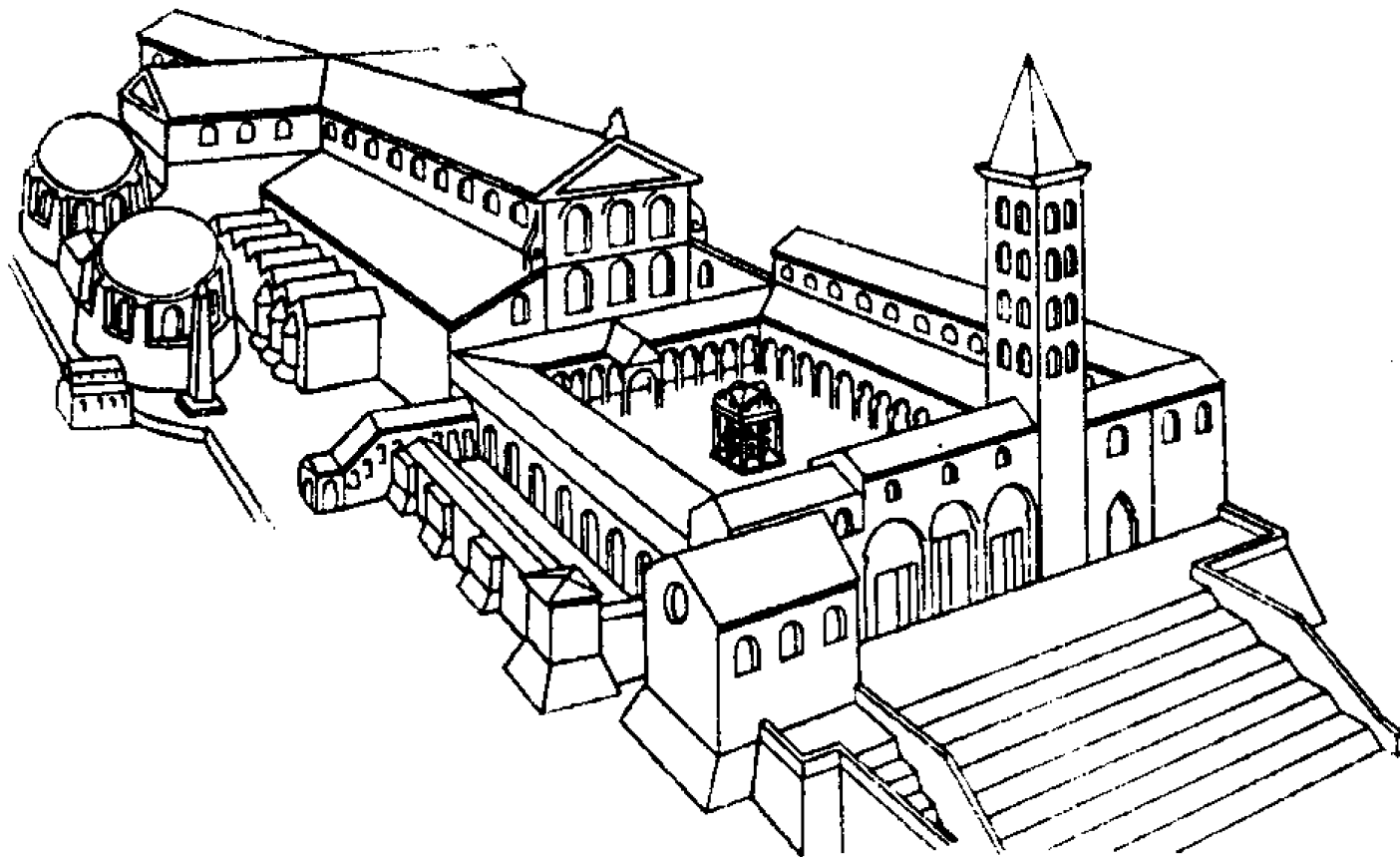

# Bazylika starochrześcijańska

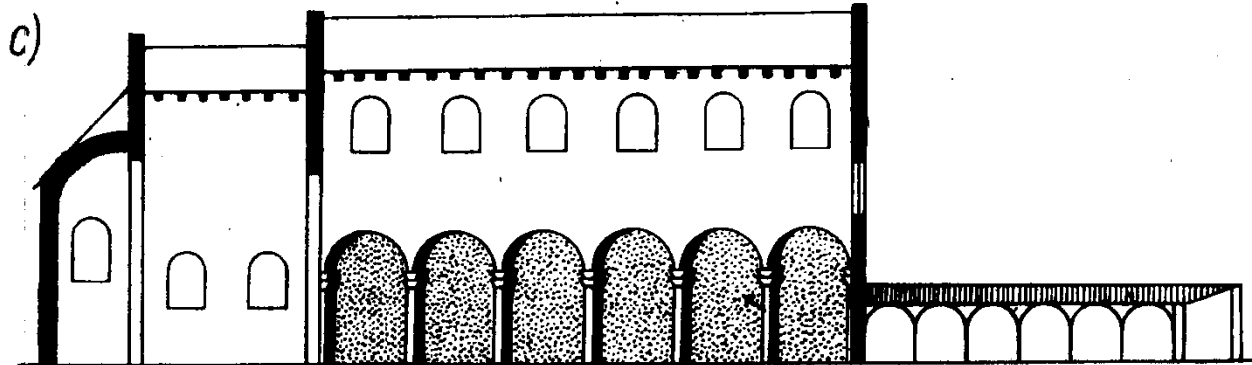
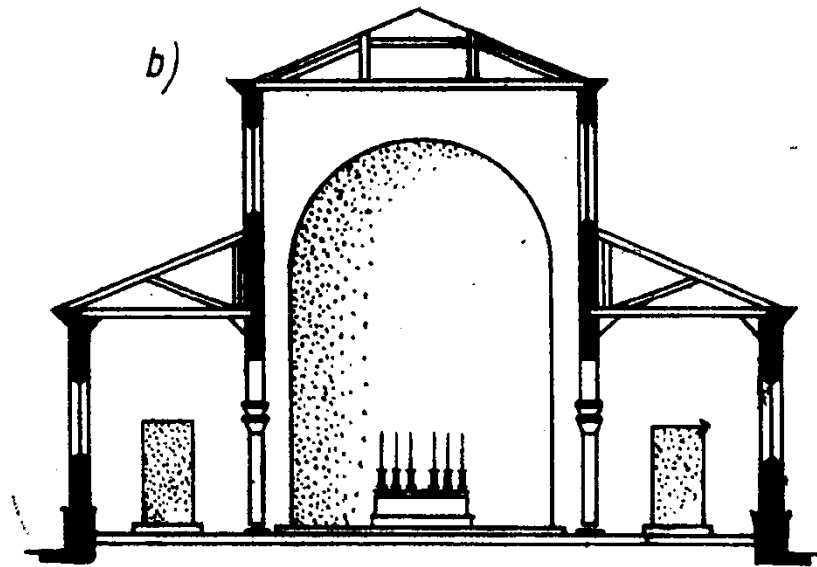
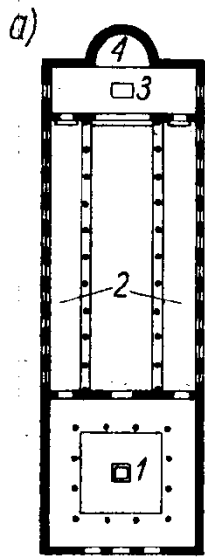

# Bazylika starochrześcijańska (Św. Piotra)

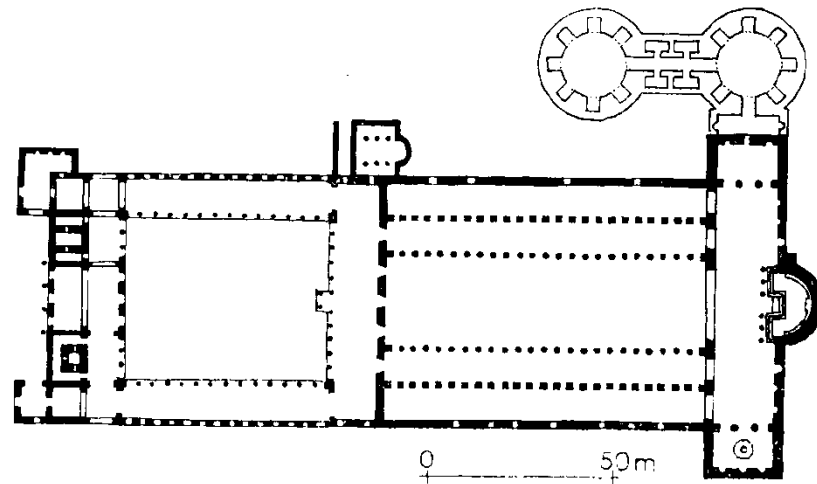
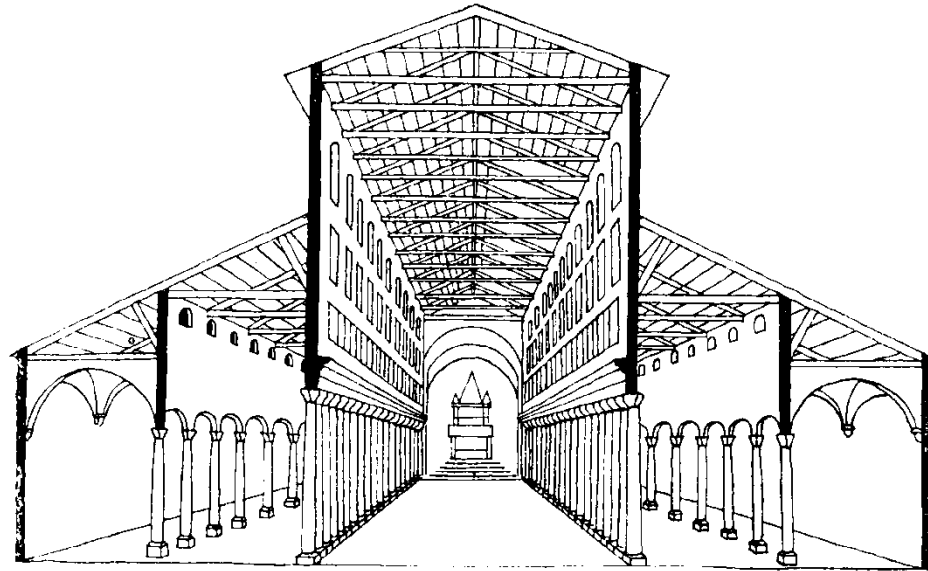

# **Architektura bizantyjska**



# Kopuła: a) na trompach, b) na żagielkach

a)

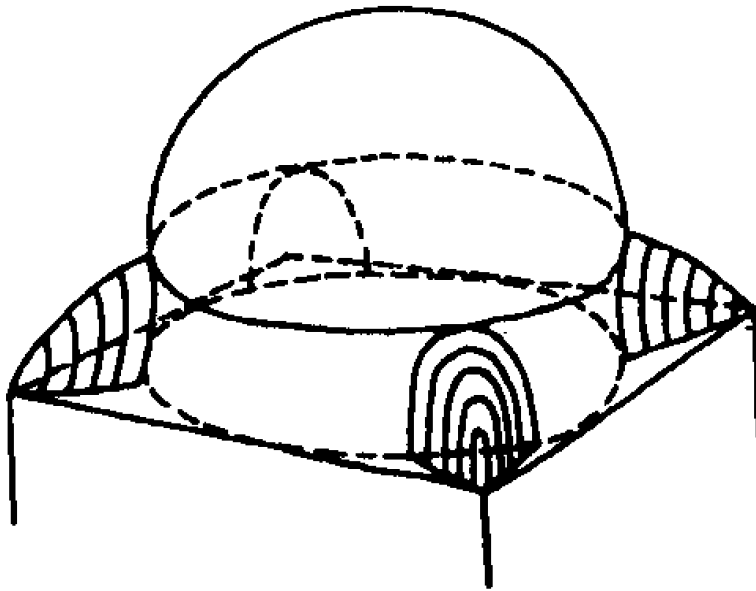

b)

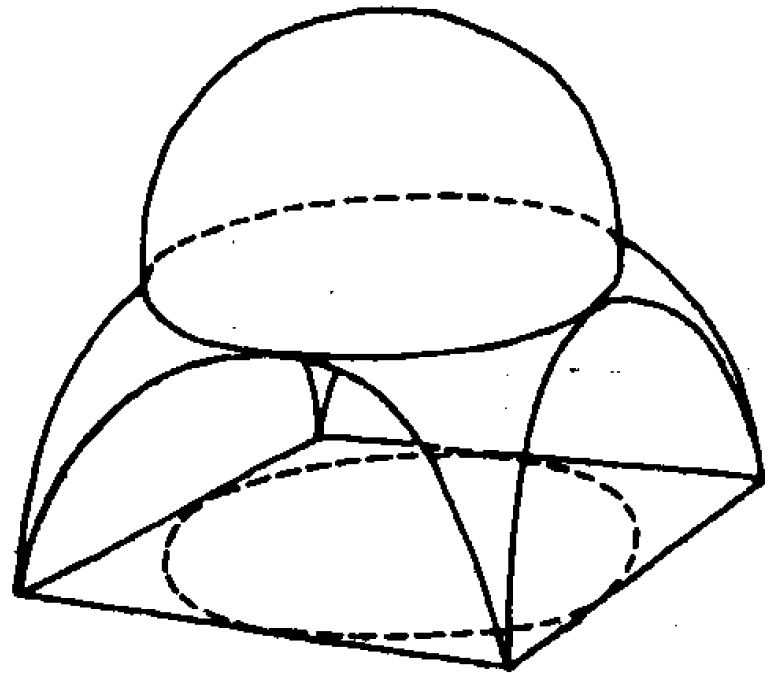

*Źródło: M. Buchner, A. Buchner, J. Laube  
Zarys projektowania i historii architektury, 1976*

# Schemat konstrukcji kopuły bizantyjskiej na żagielkach

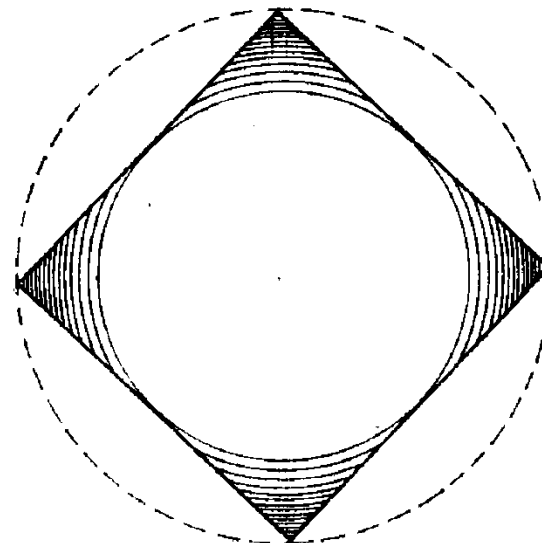
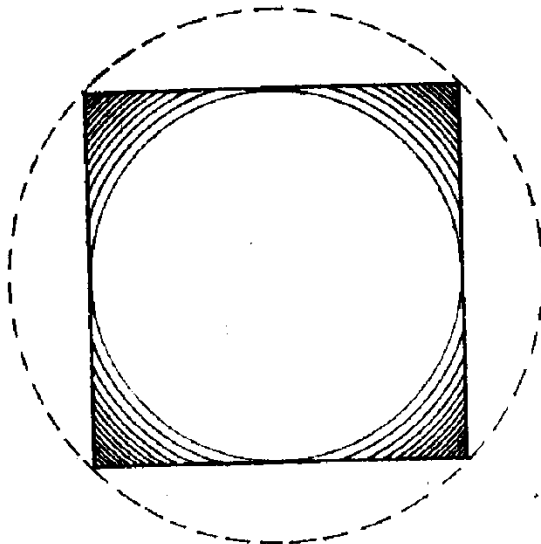
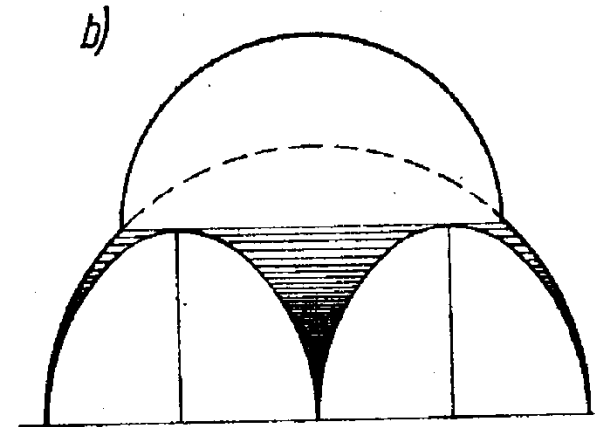
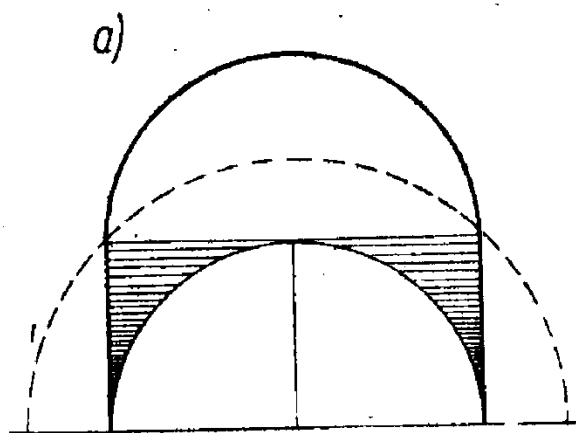

# Kopuła na żagielkach – d. cerkiew w Szlachtowej



# Architektura bizantyjska

## Konstantynopol - Hagia Sofia

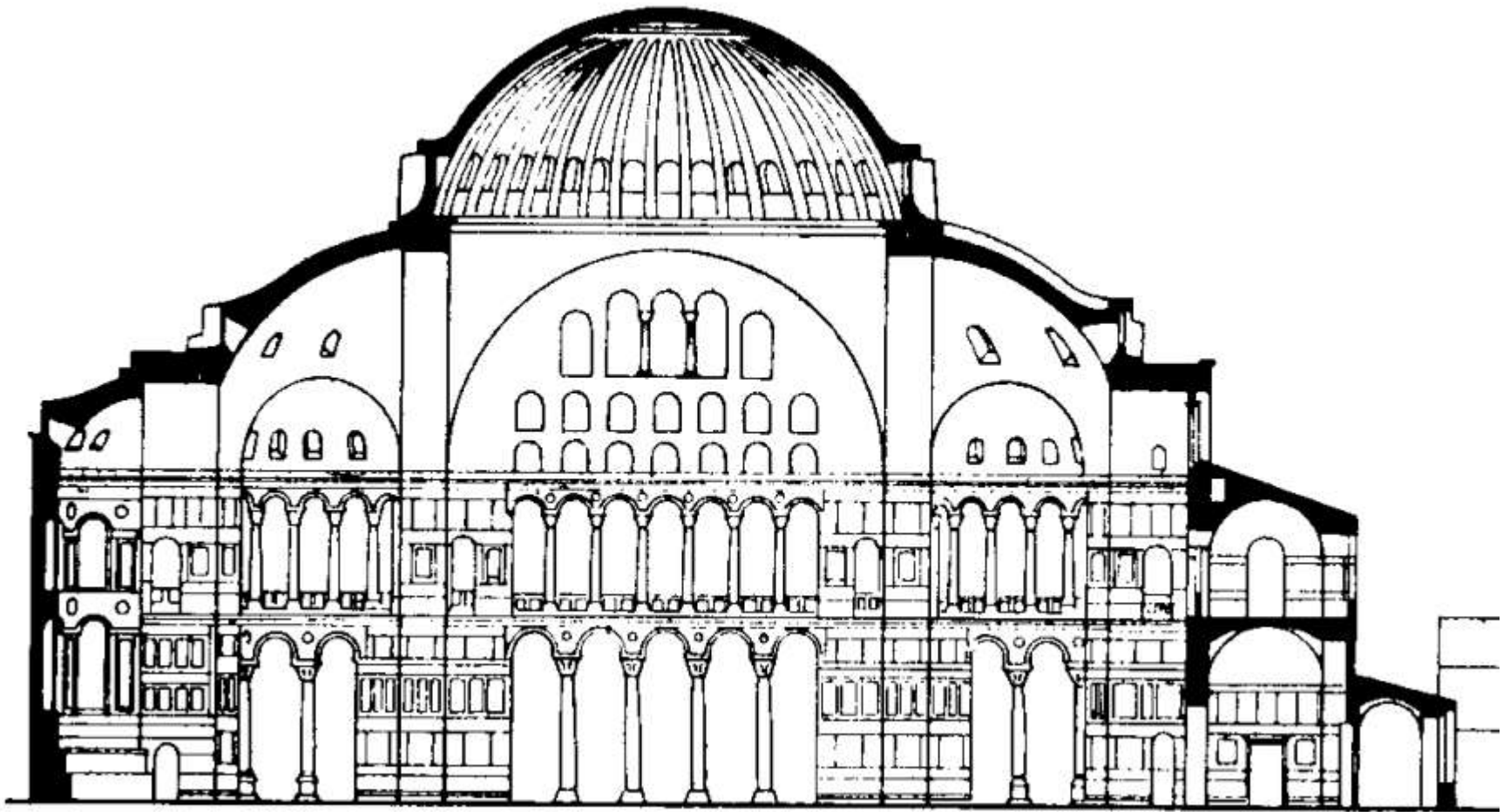

Źródło: J. Kłpsońska, *Sztuka bizantyńska*, 1975

# Architektura bizantyjska

## Konstantynopol - Hagia Sofia

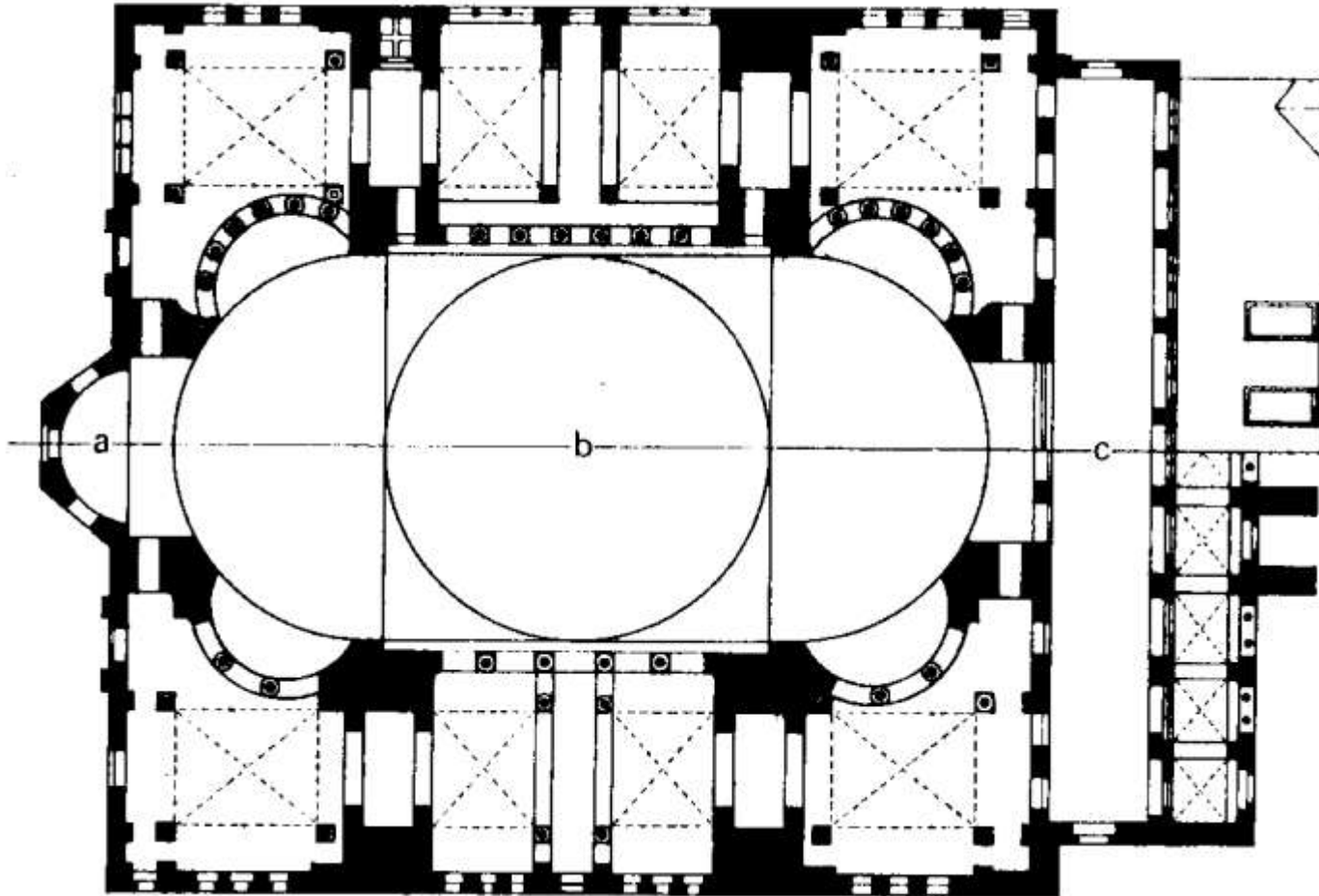

Źródło: J. Kłpsońska, *Sztuka bizantyńska*, 1975

# Schematyczny plan kościoła bizantyjskiego

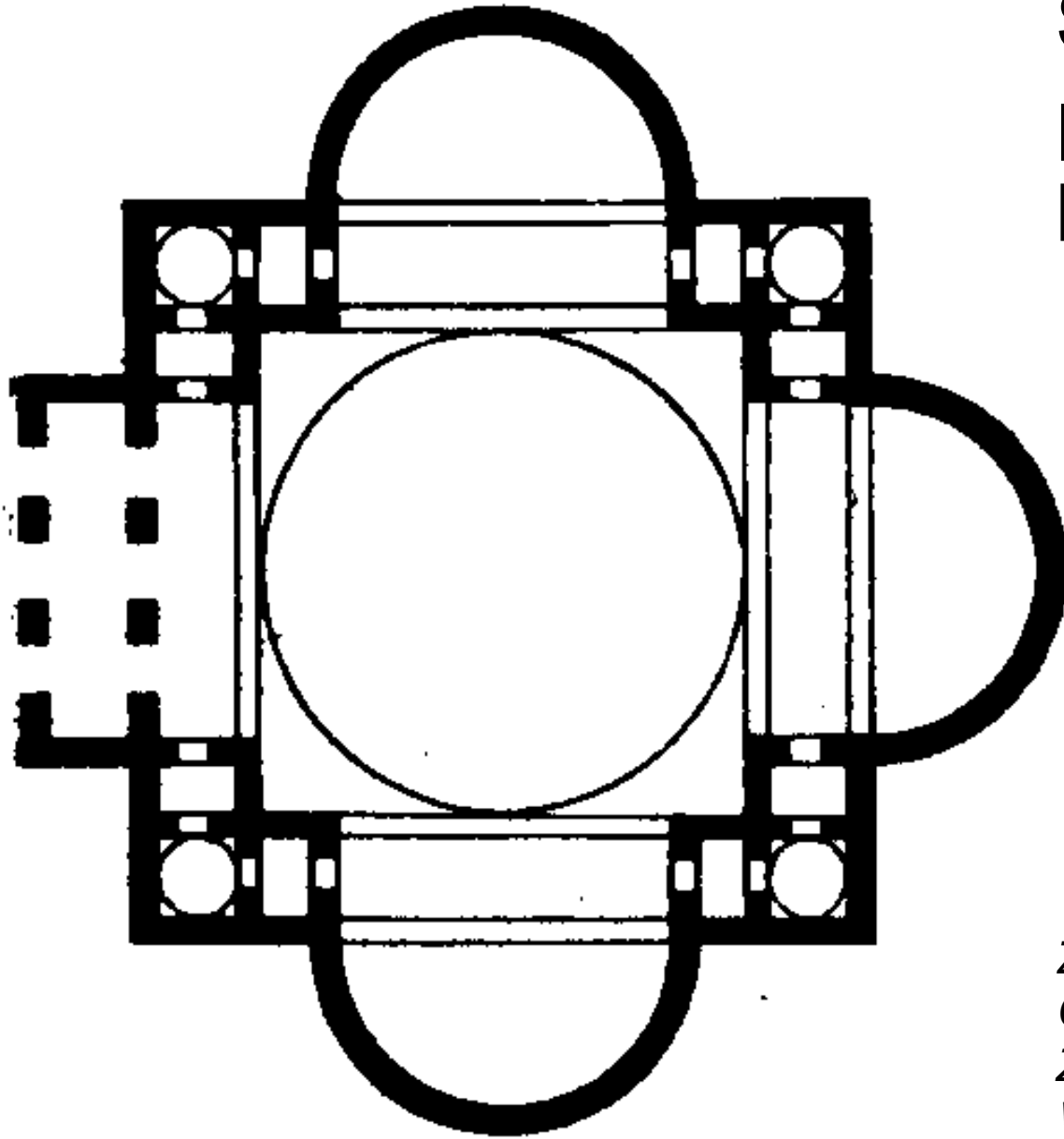

Źródło:  
*Charytonow,*  
*Zarys historii architektury,*  
*WSiP 1981*



# Bizantyjskie układy pięciokopułowe

Kopuły na osiach:

a) głównych

b) przekątniowych

Źródło: M. Buchner, A. Buchner, J. Laube  
*Zarys projektowania i historii architektury*, 1976

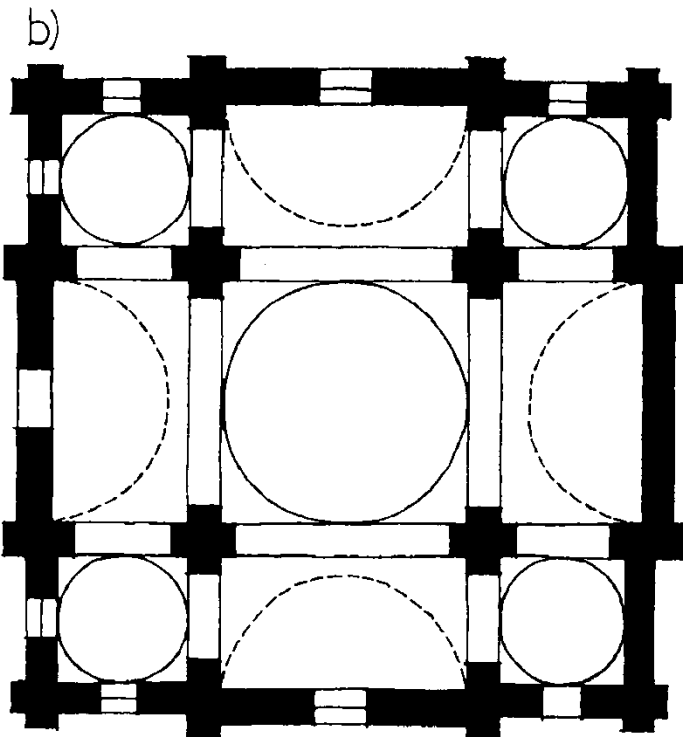
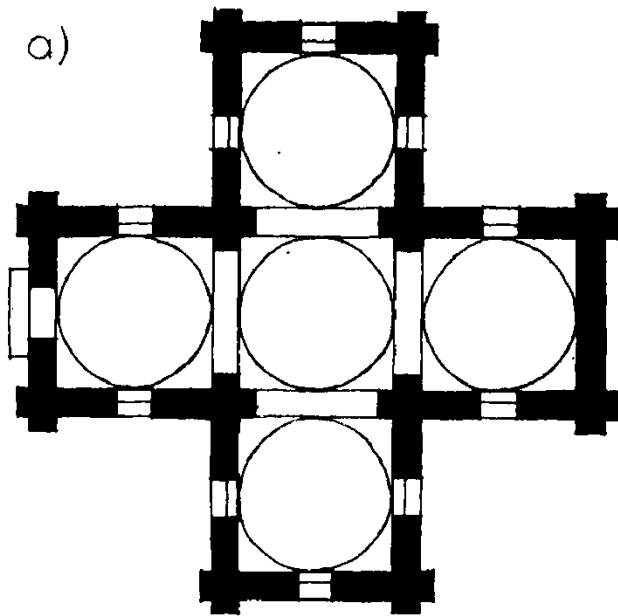



# Schemat bizantyjski

Sobór  
prawosławny  
(katedra)  
w Warszawie

# Schemat bizantyjski – sobory i cerkwie



<http://mw2.google.com/mw-panoramio/photos/medium/3349124.jpg>

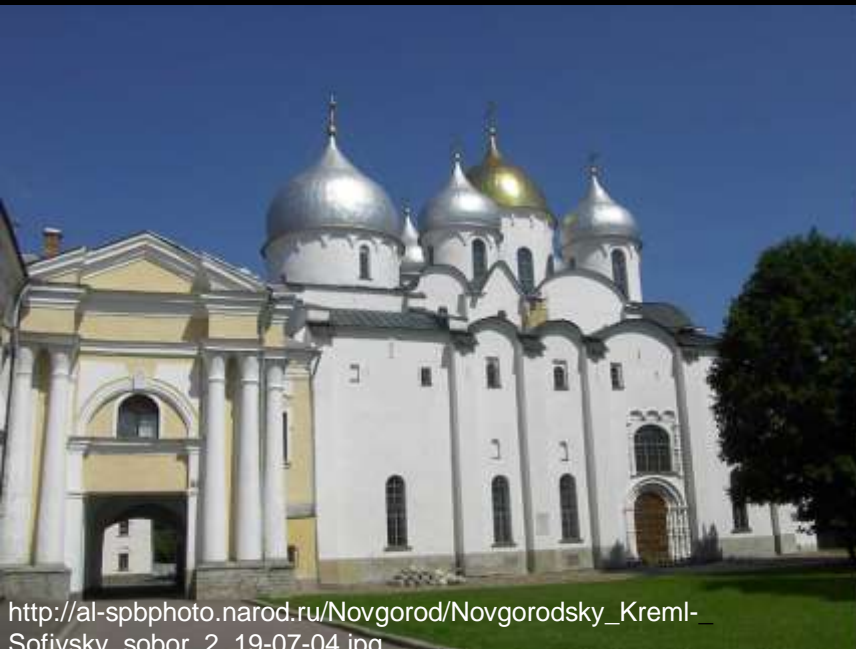

[http://al-spbphoto.narod.ru/Novgorod/Novgorodsky\\_Kreml-Sofiysky\\_sobor\\_2\\_19-07-04.jpg](http://al-spbphoto.narod.ru/Novgorod/Novgorodsky_Kreml-Sofiysky_sobor_2_19-07-04.jpg)





# Schemat bizantyjski



Cerkiew w Szlachtowej

# Cerkwie drewniane – schematy bizantyjskie uproszczone do 3 członów



Pogorzańskie:

Zachodniółemkowskie



Ulucz



Z Grąziowej  
(Skansen  
w Sanoku)



# **Architektura islamu**

# Architektura Islamu

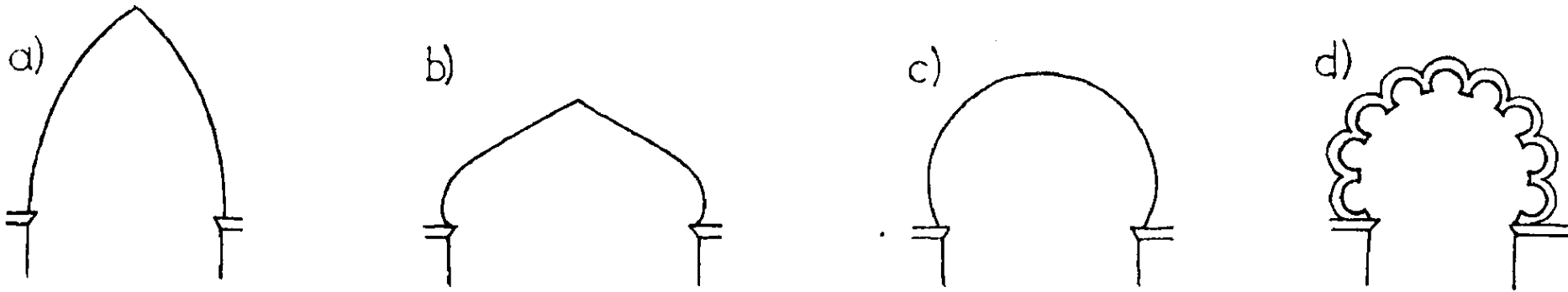

**Łuki:**

**a) ostry, b) krokiewkowy, c) podkowiasty, d) wielokolisty**

*Źródło: Źródło: E. Charytonow Zarys Historii architektury, 1963 r.*







